

Einzigartiger Schutz
vor Einbruch, Feuer
und Sprengstoffen in
den Widerstandsgraden
III bis VI



Trident



EINBRUCHSCHUTZ: Widerstandsgrad III–VI nach EN 1143-1

SPRENGSTOFFSCHUTZ: Widerstandsgrad III–VI EX nach EN 1143-1

KERNBOHRSCHUTZ: Widerstandsgrad IV–VI nach EN 1143-1 (optional)

FEUERSCHUTZ: Gemäß NT Fire 017 - 60 Paper

Merkmale

- Der Trident wurde von unabhängigen Einrichtungen für den Schutz vor drei Arten von Risiken zertifiziert:
 - Einbruchschutz in Widerstandsgrad III–VI nach EN 1143-1, ECB-S
 - Sprengstoffschutz in Widerstandsgrad III–VI EX nach EN 1143-1, ECB-S
 - Feuerschutz für Dokumente bis zu einer Stunde gemäß NT Fire 017 – 60 Paper, SP
- Sieben Modelle je Widerstandsgrad mit einem Volumen von 111 bis 907 Litern
- Große Auswahl an Schlüssel-, Kombinations- und elektronischen Schlössern. Zur Einhaltung der Zertifizierung sind mindestens zwei Schlösser erforderlich.
- Einrichtung: u.A. Fachboden, speziell verstärkter Fachboden, abschließbare Innenfächer
- Ergonomisches Design, so dass die Tresorinhalte bei einer 90° geöffneten Tür voll zugänglich sind
- Die Modelle 110–210 lassen sich mit einer zusätzlichen Deposit-Einwurfgeschublade versehen
- Das Modell 600 kann mit bis zu zwei Reihen an Schließfächern ausgestattet werden, das Modell 910 mit drei Reihen
- Türanbringung je nach Wunsch links oder rechts



Ausstattung



Fachboden
Für 110-600



Verstärkter Fachboden
Für 170-600

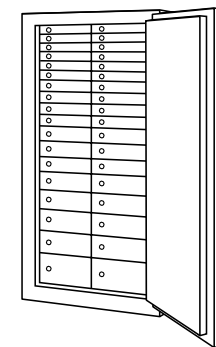

Schließfachreihen
Für 600

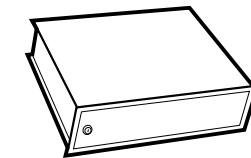

Abschließbares Innenfach
Für 210-420

Individuelle Anpassungen

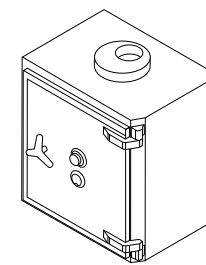

Einwurföffnung

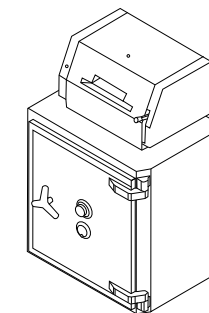

Trommeldeposit-Tresor

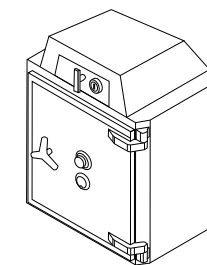

Schubladendeposit-Tresor

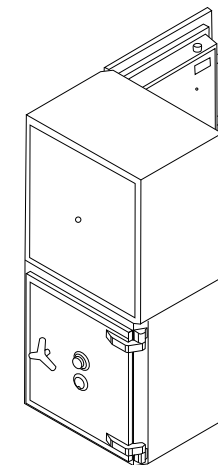

Doppel-Tresor

Mitterhuber Tresorbau GmbH
Reinsburgstr. 51
70178 Stuttgart

Telefon: 0711 - 86 00 531
Fax: 0711 - 86 00 532

Technische Daten

Modell	Außenmaße (mm)			Innenmaße (mm)			Gesamtiefe mit 90° geöffneter Tür (mm) (G)	Gesamtbreite mit 180° geöffneter Tür (mm) (H)	Volumen (Liter)	Anzahl Türen
	Höhe (A)	Breite (B)*	Tiefe (C)**	Höhe (D)	Breite (E)	Tiefe (F)				
110	790	730	560	620	560	320	1205	1420	111	1
170	920	730	640	750	560	400	1285	1420	168	1
210	920	730	740	750	560	500	1385	1420	210	1
310	1270	730	740	1100	560	500	1385	1420	308	1
420	1470	810	740	1300	640	500	1465	1580	416	1
600	1850	880	740	1680	710	500	1635	1720	596	1
910	1850	1250	740	1680	1080	500	1385	2568	907	2

* Außenbreite zzgl. 25 mm Türband

** Außentiefe zzgl. 60 mm Beschläge

Modell	Gewicht (kg)			
	Gr III	Gr IV	Gr V	Gr VI
110	540	560	595	635
170	670	695	740	790
210	745	775	825	880
310	970	1005	1075	1150
420	1180	1225	1310	1400
600	1530	1590	1695	1810
910	1990	2060	2195	2350

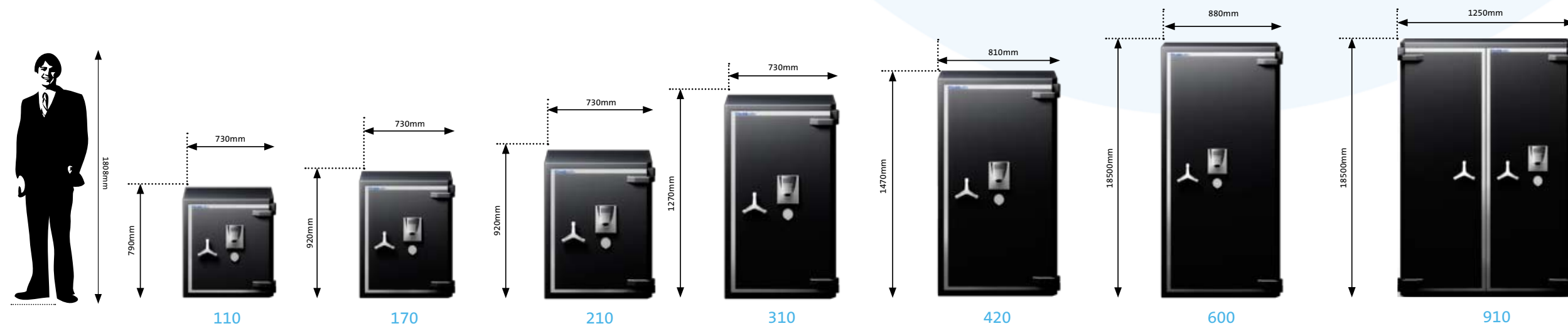
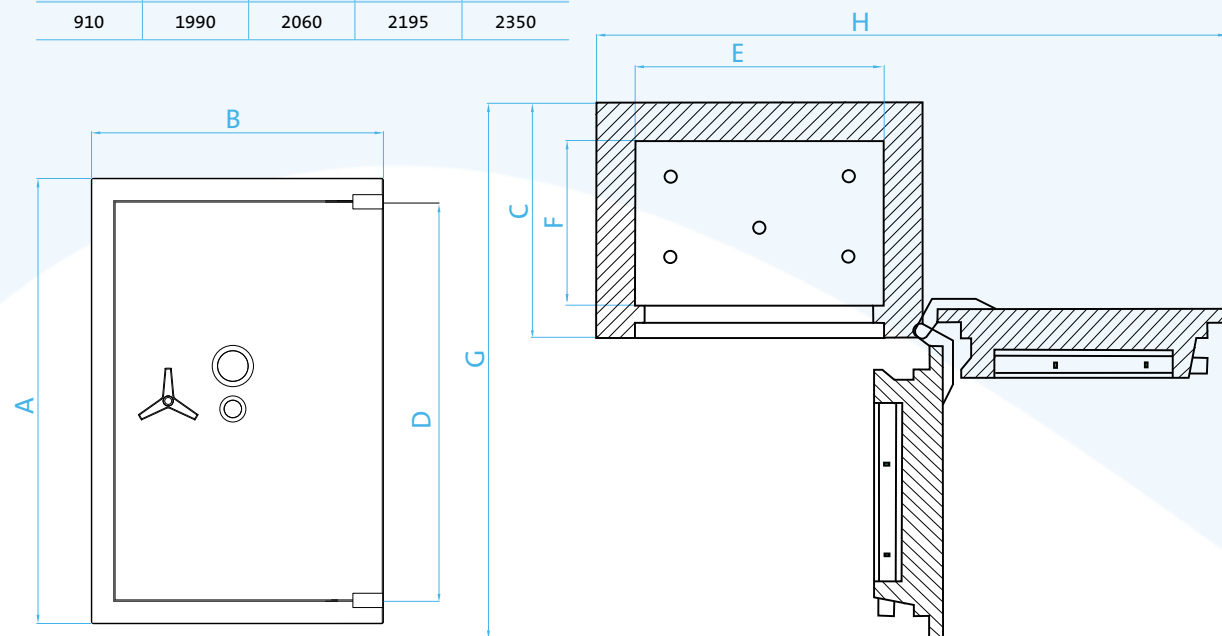

Test



Einbruchschutz: Widerstandsgrad III–VI, EN 1143-1 (ECB•S)

Der Trident wird mit einer Vielzahl an Einbruchwerkzeugen auf seine Widerstandsfähigkeit getestet. Die Werkzeugpalette reicht von mechanischen Werkzeugen bis hin zu Schneidbrenner und Sauerstofflanze.



Sprengstoffschutz: Widerstandsgrad III–VI EX, EN 1143-1 (ECB•S)

Der Trident ist auch hinsichtlich seiner Widerstandsfähigkeit gegenüber Sprengstoffen zertifiziert und bietet so einen besonders guten Schutz Ihrer Wertgegenstände.



Kernbohrschutz: Widerstandsgrad IV–VI, EN 1143-1 (ECB•S)

Der Trident wird optional gegen ein Eindringen von Diamantkronbohrern getestet und zertifiziert.

Feuerschutz: gemäß NT Fire 017 – 60 Paper (SP)

Zusätzlich schützt der Trident Papierdokumente bis zu einer Stunde vor Schaden durch Feuer. Während des Tests wurde der Tresor in einem Ofen bei Temperaturen bis zu 1000°C erhitzt, ohne dass die Dokumente in seinem Inneren Schaden genommen haben.

Schlossoptionen

Der Trident lässt sich mit einer Reihe von Schlüssel-, Kombinations- und elektronischen Schlössern ausstatten, die alle nach EN 1300, ECB•S, zertifiziert sind.

Widerstandsgrad III

Mindestens ein Schloss im Grad B nach EN 1300. Auf Wunsch kann ein zweites Schloss angebracht werden.

Widerstandsgrad IV-V

Mindestens zwei Schlösser im Grad B nach EN 1300.

Widerstandsgrad VI

Mindestens zwei Schlösser im Grad C nach EN 1300.

Optional können alle Modelle unter bestimmten Bedingungen mit einem dritten Schloss ausgestattet werden.

Weitere Optionen

- Kernbohrschutz (gegen Diamantkronbohrer): gesonderte Zertifizierung nach EN 1143-1, ECB•S, für die Widerstandsgrade IV–VI.
- Deposit-Schublade für die Größen 110, 170 und 210.
- SDL 2000: Modell 600 lässt sich mit zwei Schließfachreihen ausstatten, Modell 910 mit drei Reihen.
- Ein Luftschlauch oder eine Einwurfföffnung kann auf der Oberseite des Tresors angebracht werden (nicht zertifiziert).
- Flächenschutz für den Anschluss an ein zentrales Alarmsystem. Löst einen Alarm aus, wenn versucht wird per Bohrung in den Korpus des Tresors einzudringen (VdS Zertifizierung).
- DOCT Alarmsystem mit eingebauten Sensoren für Erschütterungen, Temperatur und seismische Bewegungen. In zwei Varianten erhältlich: normales Risiko und hohes Risiko.