

R050

Schlüsselschrank

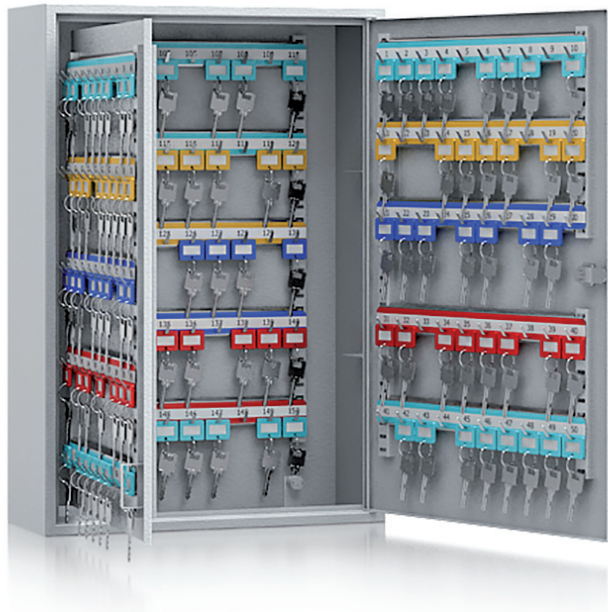

Schlüsselschrank mit schwenkbaren Zwischenwänden. Fassungsvermögen bis zu 300 Schlüssel. Hakenleisten stufenlos verstellbar, farbig und nummeriert.

Konstruktion

Korpus: einwandig 1 mm stark

Tür: einwandig 1 mm stark

Verriegelung: 1-seitig sperrend; über Schloss

Grundausrüstung

Schloss: Zylinderschloss inkl. 2 Schlüssel

Scharniere: innenliegende Scharniere

Türöffnungswinkel: ca. 120°

Türanschlag: rechts (Türanschlag links ohne Aufpreis)

Inneneinrichtung: verstellbare Hakenleisten, schwenkbare Zwischenwände, Registerhalter

Verankerung: 4 Rückwandbohrungen

Farbe: RAL 7035 lichtgrau (ohne Aufpreis: RAL 7024 graphitgrau, RAL 9006 weißaluminium)

RAL
7035

RAL
9006

RAL
7024

R050

Schlüsselschrank



Artikel	Modell	Außenmaße			Innenmaße			Verankerung		Hakenanzahl	Gewicht
		Höhe mm	Breite mm	Tiefe mm	Höhe mm	Breite mm	Tiefe mm	Boden Anzahl	Rückwand Anzahl	Anzahl	kg
05001	R050 01	550	380	140	548	378	139	0	4	150	9,0
05002	R050 02	550	380	140	548	378	139	0	4	200	9,5
05003	R050 03	550	380	205	548	378	204	0	4	250	12,0
05004	R050 04	550	380	205	548	378	204	0	4	300	12,5

Hakenleisten standard ohne Mehrpreis

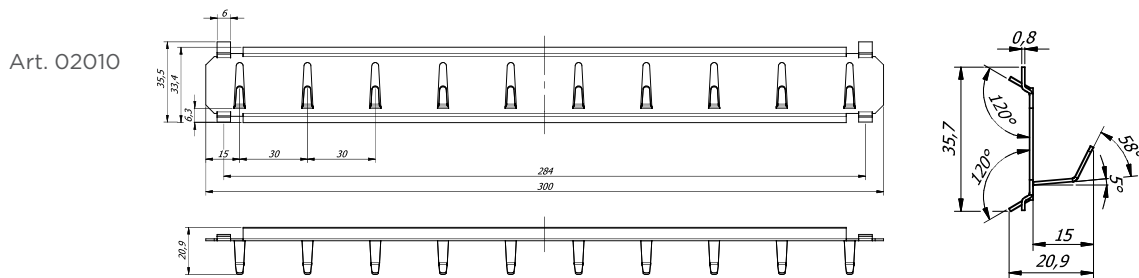

Verschlussoptionen

Standardverschluss

Optionale Verschlussvarianten gegen Mehrpreis



Zylinderschloss



Vorrichtung für
Profilhalbzylinder-
Schloss

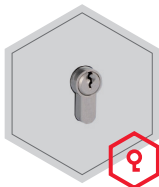

Profilhalbzylinder-
Schloss



Zylinder-ZK-Schloss



Elektronisches
Kombinationsschloss

Zubehörartikel gegen Aufpreis



Schlüsselanhänger

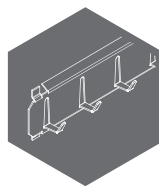

Hakenleisten



Einwurfschacht für
Schlüssel an Seitenwand
/ Kopfplatte



Gewichts, Farb- und Maßangaben sind unverbindlich. Irrtum, Gewichts-, Maß- und Farbveränderungen vorbehalten. Geringe Gewichts-, Farb- und Maßabweichungen sind produktionsbedingt. Technische Änderungen vorbehalten. Tresore evtl. kopplastig, bei Inbetriebnahme entsprechende Sorgfalt gem. Einbauanleitung walten lassen. Piktogramme stehen Symbolisch für die jeweiligen Merkmale.

R050

Schlüsselschrank

Die Abbildung zeigt das Modell R050 01 mit Sonderausstattung

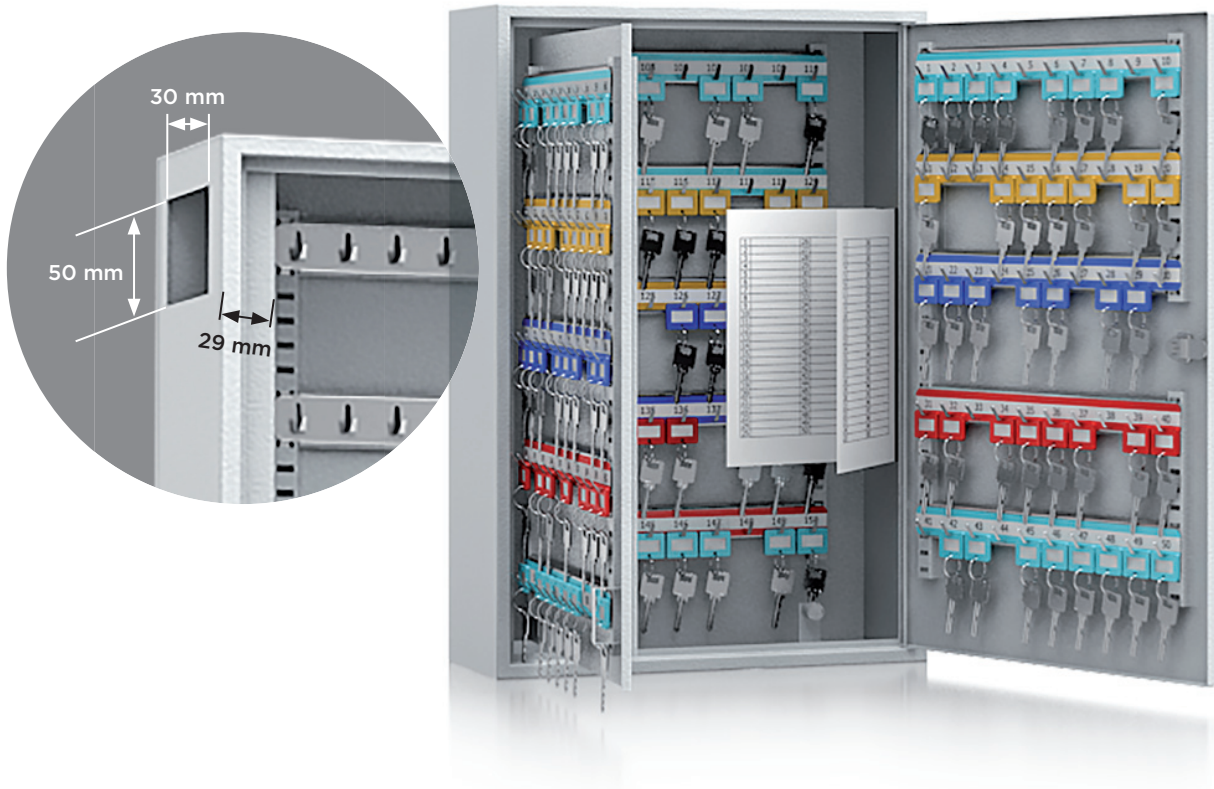

Optionale Schlüsselanhänger gegen Aufpreis

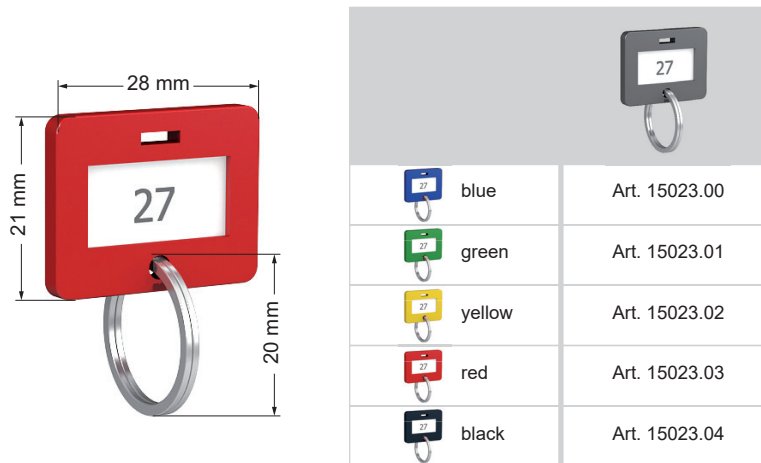

Artikel	Modell 	Hakenleisten 			Hakenanzahl pro Leiste 			Zwischen - wände 	Hakenanzahl
		Rückwand Anzahl	Tür Anzahl	Zwischenwand Anzahl	Rückwand Anzahl	Tür Anzahl	Zwischenwand Anzahl	Anzahl	Anzahl
05001	Regensburg	5	5	5	10	10	10	1	150
05002	Regensburg	5	5	5x2	10	10	10	1	200
05003	Regensburg	5	5	5x2 / 5	10	10	10	2	250
05004	Regensburg	5	5	5x2 / 5x2	10	10	10	2	300

R050

Schlüsselschrank

Hakenleisten

Standard

Art. 02010

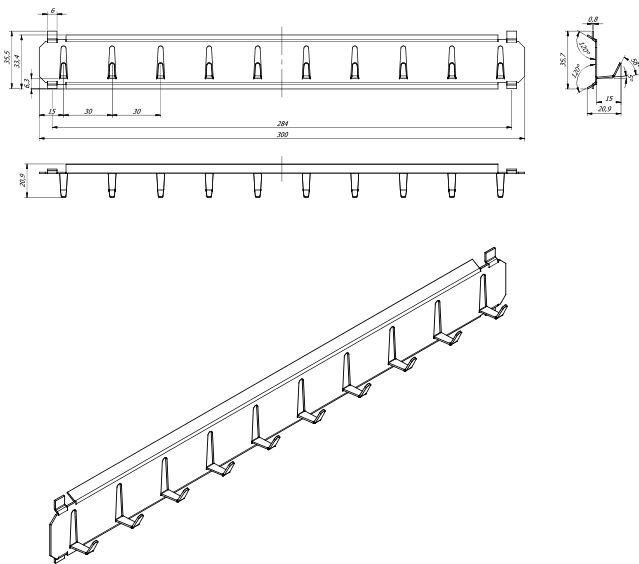

Optionale Hakenleisten gegen Mehrpreis

Art. 02011

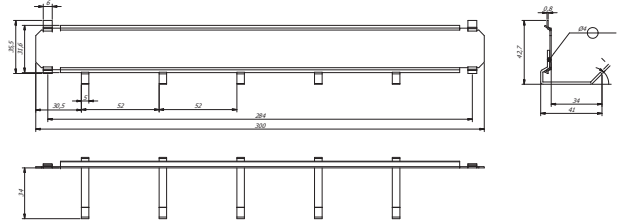

Art. 02012

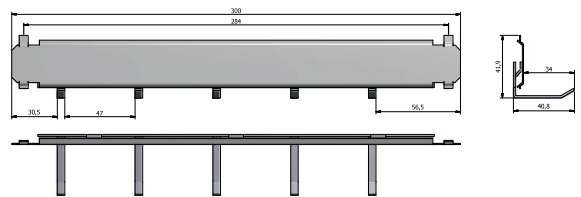

Art. 02013

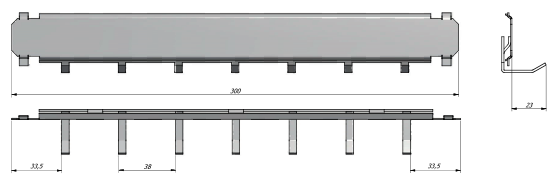

Art. 02014

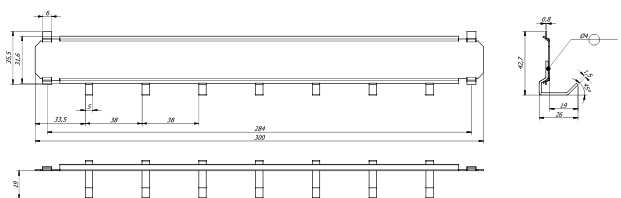

Leisten

