

**Feuersichere, geprüfte Dokumenten- und Wertschutzschränke
geprüfter kombinierter Einbruch- und Feuerschutz
Modellreihe R446-5**

nach Euro VdS 2450 EN/1143-1 Klasse I und EN 1047-1 S 60 P Feuer- und Sturzttest
bei TU (Techn. Universität Braunschweig)
Klasse I nach Euro-Norm PN-EN 1143-1:2006 Zertifikat-Nr. P41/168/2010 (3874)
(Erst-Zertifikat-Nr. P41/117/11/2007 (2517))

Versicherungsschutz durch definierte Einbruchprüfung nach VdS2450/EN 1143-1 Klasse I bei fachgerechter Verankerung: Privat bis € 65.000,-; gewerblich bis € 20.000,- (bei Anschluss an EMA verdoppelt sich der Versicherungsschutz) Unverbindliche Richtwerte, sprechen Sie mit Ihrer Versicherung. Feuerschutz durch Brandprüfung nach EN 1047-1 Güteklasse S 60 P. Zertifiziert und güteüberwacht durch VdS-Zert in Köln. Korpus und Tür mehrwandig. Tür 105mm stark, mit allseitiger Bolzenverriegelung. Verriegelung über DB-Schloss (incl. zwei Schlüsseln). Serienmäßig zur vorgeschriebenen Bodenverankerung vorgerüstet. Beschläge u.Scharniere 60mm vorstehend. Lackierung: RAL 7035 grau

Die Tresore unter 500mm Aussentiefe müssen wegen Kopplastigkeit bei geöffneter Tür verankert werden.



Klasse 1
EN 1143-1



Art.-Nr. 44664
mit Art. 44639,
44627, 44625



S 60 P

S60P = 60 Min. zertifizierter Feuerschutz für Daten durch besondere Betonfüllstoffe und spezielle Dichtungen. Erfolgreicher Feuerwiderstands- sowie Feuerstoßtest bis 1090°C und Sturzttest aus 9,15m Fallhöhe.



Hängegriff DB
metall standard



Art. Nr.: 44620



Art. Nr.:
44621+22

Art.-Nr.	Modell	Außenmaße mm			Innenmaße mm			Türdurchgangs- masse H x B mm	Fach- boden Anzahl	Ordner- zahl	Volumen Ltr.	Gewicht kg
		H	B	T	H	B	T					
44650	R446 50 2-flg.	901	975	459	800	863	293	785x845	1	22	202	375,0
44651	R446 51 2-flg.	901	975	559	800	863	393	785x845	1	22	271	398,0
44652	R446 52 2-flg.	901	1128	459	800	1016	293	785x998	1	26	238	406,0
44653	R446 53 2-flg.	901	1128	559	800	1016	393	785x998	1	26	319	441,0
44654	R446 54 2-flg.	901	1282	459	800	1170	293	785x1152	1	30	274	447,0
44655	R446 55 2-flg.	901	1282	559	800	1170	393	785x1152	1	30	368	485,0
44656	R446 56 2-flg.	1045	975	506	944	863	340	929x845	2	22	277	418,0
44657	R446 57 2-flg.	1045	1128	506	944	1016	340	929x998	2	26	326	464,0
44658	R446 58 2-flg.	1045	1282	506	944	1170	340	929x1152	2	30	376	510,0
44659	R446 59 2-flg.	1189	975	459	1088	863	293	1073x845	2	33	275	437,0
44660	R446 60 2-flg.	1189	975	559	1088	863	393	1073x845	2	33	369	475,0
44661	R446 61 2-flg.	1189	1128	459	1088	1016	293	1073x998	2	39	324	486,0
44662	R446 62 2-flg.	1189	1128	559	1088	1016	393	1073x998	2	39	434	526,0
44663	R446 63 2-flg.	1189	1282	459	1088	1170	293	1073x1152	2	45	373	535,0
44664	R446 64 2-flg.	1189	1282	559	1088	1170	393	1073x1152	2	45	508	578,0

- 44620 mech. Zahlenkomb.schloss 1 Mio Verstellmöglichkeiten, anst. DB-Schloss, gg. Mehrpreis
- 44621 Elektronikschloss DFS S plus (1 Master- + bis zu 99 Benutzer-Code, umstellbar, Ereignisspeicher mit bis zu 4050 Ereign.) Mit elektr. Rev., anst.DB-Schloss gg. Mehrpr., Ereignisspeicher mittels Software u. Kabel üb. Laptop auslesbar (siehe 44642)
- 44622 Elektronikschloss DFS S (1 Master- + bis zu 99 Benutzer-Code, umstellbar, Ereignisspeicher mit bis zu 4050 Ereignissen), ohne Revision, anst.DB-Schloss gg. Mehrpreis, Ereignisspeicher mittels Software und Kabel über Laptop auslesbar (siehe 44642)
- 44625 Fachboden auf Teleskopschienen für alle Modelle , gg. Mehrpreis
- 44627 Hängeregistratur auf Teleskopschienen für alle Modelle , gg. Mehrpreis
- 44628 Elektronikschloss Code-Combi B (Kunststoff, 1 Master und 1 Benutzer, nicht auslesbar, mit Revision)
- 44637 EMA-Komponenten (Innenbreite verr.t sich um 40mm)KSM,Prüfsender,Schlossriegel-,Türkontakt,Verteiler,Zuleitungskabel
- 44638 Elektronikschloss DFS SB (1 Master + 9 Benutzer), umstellbar anst. DB-Schloss, gg. Mehrpreis**
- 44639 Innentresor 2-flg.200mm H mit Trennwand mit Zyl.-Schl. versch. schließend für alle Mod. , gg. Mehrpreis
- 44640 Innentresor 2-flg.250mm H mit Trennwand mit Zyl.-Schl. versch. schließend für alle Mod. , gg. Mehrpreis
- 44641 Innentresor 2-flg.370mm H mit Trennwand mit Zyl.-Schl.versch.schließend f.Mod.44656-58,60,62+64 gg.Mehrpr.
- 44642 CD-ROM und Auslese kabel, Programmierung von Schliess- u.Sperrzeiten, Schlossauslesung (4050 Ereign.)
- 44643 Aufpreis für zusätzl.ben Fachboden
- 44644 individuell einrichtb.Schubl.auf Teleskopsch.(Höhe:Front 100mm,Seiten-u.Rückw.80mm)ab Aussentiefe 506mm
- 44646 Verankerungsmaterial (2 Dübel M12x50 und 2 Schrauben M12x80-8.8 zur Befestigung des Tresors)

Gewichts, Farb- und Maßangaben sind unverbindlich. Irrtum, Gewichts-, Maß- und Farbveränderungen vorbehalten. Geringe Gewichts-, Farb- und Maßabweichungen sind produktionsbedingt. Technische Änderungen vorbehalten. Tresore evtl. kopplastig, bei Inbetriebnahme entsprechende Sorgfalt gem. Einbauanleitung walten lassen.

Grundausrüstung: DB-Schloss VdS-Klasse 1 mit 2 Schlüsseln (Länge 120mm), Hängegriff metall 60mm vorstehend, mit Riegelwerk, Türöffnungswinkel 180°, 1 Bohrung 16mm im Boden (Schrank muss verankert werden), Verankerungsmaterial gg. Mehrpreis - siehe Zubehör, Lackierung: RAL 7035

Modellreihe R446-5 S 60 P / GRAD I

FARBE Außenmaße ca.: HxBxT [mm]

FARBE Innenmaße ca.: HxBxT [mm]

FARBE Lichte Türdurchgangsmaße ca.: HxBxT [mm]

Größenaufstellung mit detaillierten Angaben

Art.-Nr.	Außenhöhe	Außenbreite	Außentiefe	Innenhöhe	Innenbreite	Innentiefe hinter Feuerfalz bis Rückwand	lichte Türdurchgangs-Höhe in mm	lichte Türdurchgangs-Breite in mm	lichte Innentiefe von TV-Blech bis Rückwand in mm	Außentiefe Korpus + Tür bei 90° in mm	Außenbreite + Überstand des Schlüssels bei 90° in mm	Freier Abstand bis zur Kopfplatte in mm	Abstand von Kopfplatte bis zum letzten Raster der Trägerleisten in mm	benötigte Gesamtbreite bei Türöffnungswinkel für volle Türdurchgangsbreite	benötigte Gesamtbreite bei Türöffnungswinkel 180°	Türverriegelung			Hinten
																Vorn	Abstand mm	Oben/unten	
	A	B	C	D	E	F	G	H	I	J	K	P	Q	S	T				
44650	901	975	459	800	863	280	785	845	293	941	1011	105	58	1625	1916	3	248	je2/2	3 feste Bolzen
44651	901	975	559	800	863	380	785	845	393	1041	1011	105	58	1625	1916	3	248	je2/2	
44652	901	1128	459	800	1016	280	785	998	293	1017	1164	105	58	1893	2222	3	248	je2/2	
44653	901	1128	559	800	1016	380	785	998	393	1117	1164	105	58	1893	2222	3	248	je2/2	
44654	901	1282	459	800	1170	280	785	1152	293	1094	1318	105	58	2163	2530	3	248	je2/2	
44655	901	1282	559	800	1170	380	785	1152	393	1194	1318	105	58	2163	2530	3	248	je2/2	
44656	1045	975	506	944	863	327	929	845	340	988	1011	249	52	1625	1916	3	320	je2/2	
44657	1045	1128	506	944	1016	327	929	998	340	1064	1164	249	52	1893	2222	3	320	je2/2	
44658	1045	1282	506	944	1170	327	929	1152	340	1141	1318	249	52	2163	2530	3	320	je2/2	
44659	1189	975	459	1088	863	280	1073	845	293	941	1011	73	96	1625	1916	3	392	je2/2	
44660	1189	975	559	1088	863	380	1073	845	393	1041	1011	73	96	1625	1916	3	392	je2/2	
44661	1189	1128	459	1088	1016	280	1073	998	293	1017	1164	73	96	1893	2222	3	392	je2/2	
44662	1189	1128	559	1088	1016	380	1073	998	393	1117	1164	73	96	1893	2222	3	392	je2/2	
44663	1189	1282	459	1088	1170	280	1073	1152	293	1094	1318	73	96	2163	2530	3	392	je2/2	
44664	1189	1282	559	1088	1170	380	1073	1152	393	1194	1318	73	96	2163	2530	3	392	je2/2	

Belastung (in kN 1kN=100kg)

Art.-Nr.	44650	44651	44652	44653	44654	44655	44656	44657	44658	44659	44660	44661	44662	44663	44664
Gewicht	375kg	398kg	406kg	441kg	447kg	485kg	418kg	464kg	510kg	437kg	475kg	486kg	526kg	535kg	578kg
Aufstellfläche	0,4m²	0,5m²	0,5m²	0,6m²	0,6m²	0,7m²	0,5m²	0,6m²	0,6m²	0,4m²	0,5m²	0,5m²	0,6m²	0,6m²	0,7m²
Belastung	8,4kN/m²	7,3kN/m²	7,8kN/m²	7,0kN/m²	7,6kN/m²	6,8kN/m²	8,5kN/m²	8,1kN/m²	7,9kN/m²	9,8kN/m²	8,7kN/m²	9,4kN/m²	8,3kN/m²	9,1kN/m²	8,1kN/m²

Art.-Nr. 44656

Frontansicht

Seitenansicht

Draufsicht

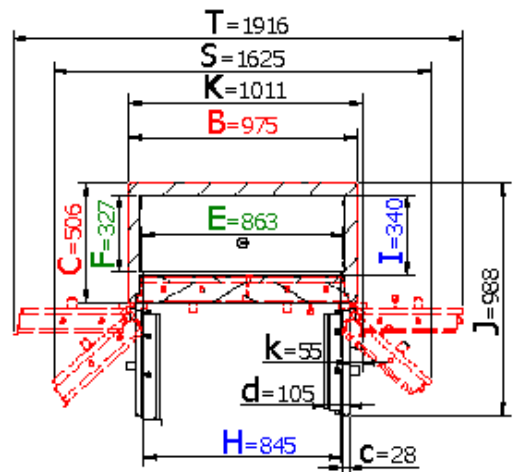
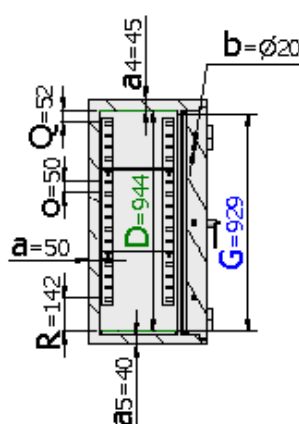
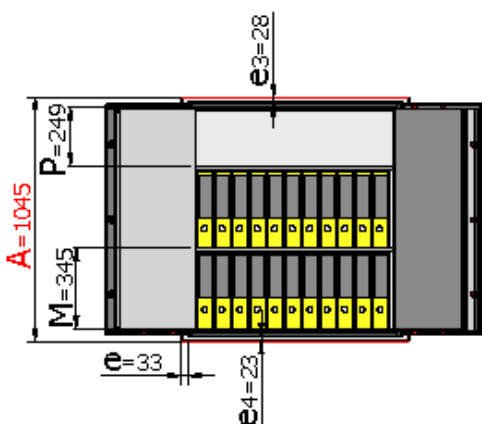

Legende

Wandungsstärke	Kopfplattenstärke	Bodenwandstärke	Bolzendurchmesser	Stärke der Türblattaufkantung	Gesamt-Türstärke	Rahmenstärke	obere Rahmenstärke	untere Rahmenstärke	Vorstand des Beschlages bzw. Schlüssels	Rasterabstand der Trägerleiste
a	a4	a5	b	c	d	e	e3	e4	k	o
					Abstand vom Boden bis zum ersten Fachboden in mm					
					M					
					Abstand vom Boden bis zum ersten Raster der Trägerleiste in mm					
					R					

Gewichts, Farb- und Maßangaben sind unverbindlich. Irrtum, Gewichts-, Maß- und Farbveränderungen vorbehalten. Geringe Gewichts-, Farb- und Maßabweichungen sind produktionsbedingt. Technische Änderungen vorbehalten. Tresore evtl. kopflastig, bei Inbetriebnahme entsprechende Sorgfalt gem. Einbauanleitung walten lassen.

Modellreihe R446-5 S 60 P / GRAD I

FARBE Außenmaße ca.: HxBxT [mm]

FARBE Innenmaße ca.: HxBxT [mm]

FARBE Lichte Türdurchgangsmaße ca.: HxBxT [mm]

Ordneranzahl

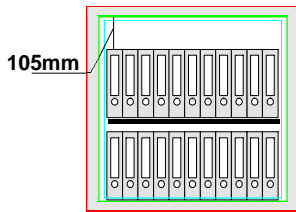
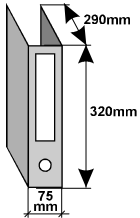

Art. 44650-44651
22 Ordner 75mm

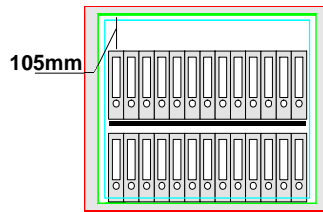

Art. 44652-44653
26 Ordner 75mm

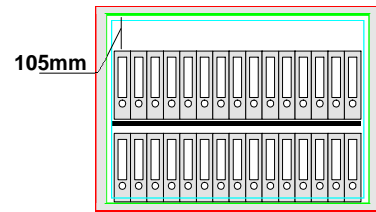

Art. 44654-44655
30 Ordner 75mm

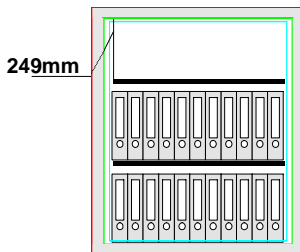

Art. 44656
22 Ordner 75mm

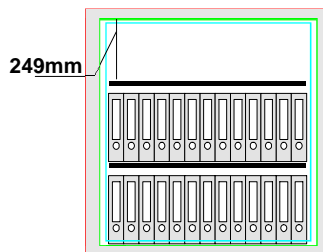

Art. 44657
26 Ordner 75mm

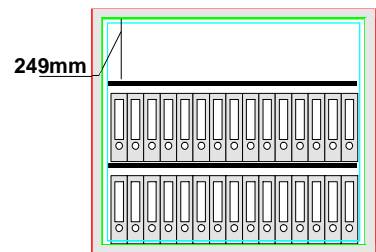

Art. 44658
30 Ordner 75mm

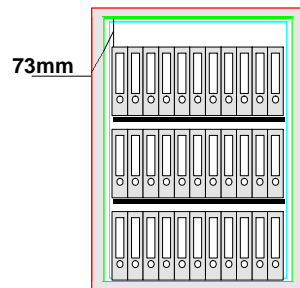

Art. 44659-44660
33 Ordner 75mm

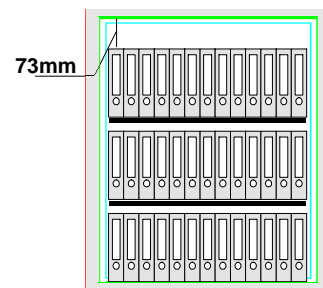

Art. 44661-44662
39 Ordner 75mm

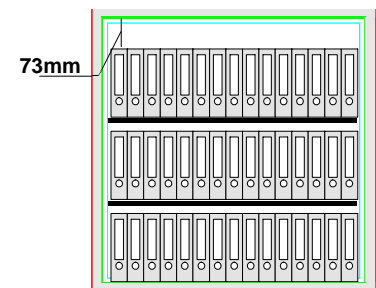

Art. 44663-44664
45 Ordner 75mm

Gewichts-, Farb- und Maßangaben sind unverbindlich. Irrtum, Gewichts-, Maß- und Farbveränderungen vorbehalten. Geringe Gewichts-, Farb- und Maßabweichungen sind produktionsbedingt. Technische Änderungen vorbehalten. Tresore evtl. kopflastig, bei Inbetriebnahme entsprechende Sorgfalt gem. Einbauanleitung walten lassen.

Modellreihe R446-5 S 60 P / GRAD I

FARBE Außenmaße ca.: HxBxT [mm]

FARBE Innenmaße ca.: HxBxT [mm]

FARBE Lichte Türdurchgangsmaße ca.: HxBxT [mm]

Registereinteilung

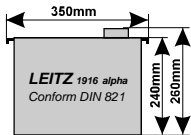

Um die Resthöhe zu nutzen, kann man über bzw. unter der Hängeregistratur einen Fachboden einsetzen. Bitte separat bestellen (siehe Art.-Nr. 44643).

<p>Art. 44650-44651 22 Ordner 75mm alternativ möglich 2 Hängeregister untereinander 2 nebeneinander</p>	<p>Art. 44652-44653 26 Ordner 75mm alternativ möglich 2 Hängeregister untereinander 2 nebeneinander</p>	<p>Art. 44654-44655 30 Ordner 75mm alternativ möglich 2 Hängeregister untereinander 3 nebeneinander</p>
<p>Art. 44656 22 Ordner 75mm alternativ möglich 3 Hängeregister untereinander 2 nebeneinander</p>	<p>Art. 44657 26 Ordner 75mm alternativ möglich 3 Hängeregister untereinander 2 nebeneinander</p>	<p>Art. 44658 30 Ordner 75mm alternativ möglich 3 Hängeregister untereinander 3 nebeneinander</p>
<p>Art. 44659-44660 33 Ordner 75mm alternativ möglich 3 Hängeregister untereinander 2 nebeneinander</p>	<p>Art. 44661-44662 39 Ordner 75mm alternativ möglich 3 Hängeregister untereinander 2 nebeneinander</p>	<p>Art. 44663-44664 45 Ordner 75mm alternativ möglich 3 Hängeregister untereinander 3 nebeneinander</p>

*Neben der Einrichtungsmöglichkeit mit Hängeregistratur bieten wir Ihnen selbstverständlich auf Wunsch (wie abgebildet) die Alternative, die Modelle 44652-44653, 44657, 44661-44662 zusätzlich mit einer Trennwand und verstellbaren Fachböden auszustatten (auf Anfrage gegen Mehrpreis).

**nutzbarer Restraum über bzw. unter der Hängeregistratur

Gewichts-, Farb- und Maßangaben sind unverbindlich. Irrtum, Gewichts-, Maß- und Farbveränderungen vorbehalten. Geringe Gewichts-, Farb- und Maßabweichungen sind produktionsbedingt. Technische Änderungen vorbehalten. Tresore evtl. kopflastig, bei Inbetriebnahme entsprechende Sorgfalt gem. Einbauanleitung walten lassen.