

**Feuersichere, geprüfte Dokumenten- und Wertschutzschränke
geprüfter kombinierter Einbruch- und Feuerschutz
Modellreihe R446**

nach Euro VdS 2450 EN/1143-1 Klasse I und EN 1047-1 S 60 P Feuer- und Sturzttest
bei TU (Techn. Universität Braunschweig)
Klasse I nach Euro-Norm PN-EN 1143-1:2006 Zertifikat-Nr. P41/167/2010 (3873)
(Erst-Zertifikat-Nr. P41/117/10/2007 (2517))

Versicherungsschutz durch definierte Einbruchprüfung nach VdS 2450/EN 1143-1 Klasse I bei fachgerechter Verankerung: Privat bis € 65.000,-; gewerblich bis € 20.000,- Unverbindliche Richtwerte, sprechen Sie mit Ihrer Versicherung. Feuerschutz durch Brandprüfung nach EN 1047-1 Güteklasse S 60 P. Zertifiziert und güteüberwacht durch VdS-Zert in Köln. Korpus und Tür mehrwandig. Tür 105mm stark, mit allseitiger Bolzenverriegelung. Verriegelung über DB-Schloss (incl. zwei Schlüsseln). Serienmäßig zur Bodenverankerung vorgesehen. Beschläge u. Scharniere 60mm vorst. Lackierung: RAL 7035 grau
Schränke unter 1000 kg müssen nach den Vorschriften des VdS, sowie alle Schränke unter 500mm Aussentiefe wegen Kopflastigkeit bei geöffneter Tür unbedingt verankert werden. Der Einbau von EMA-Komponenten (doppelte Vers.-Summe ist gg. Aufpreis mögl.



Klasse 1
EN 1143-1



Art.-Nr. 44614 + 44630, Art.-Nr. 44604, 44633,
44625 + 44627 44627, 44626, 44634



S 60 P

S60P = 60 Min. zertifizierter Feuerschutz für Daten durch besondere Betonfüllstoffe und spezielle Dichtungen. Erfolgreicher Feuerwiderstands- sowie Feuerstoßtest bis 1090°C und Sturzttest aus 9,15m Fallhöhe.

Art.-Nr.	Modell	Außenmaße mm			Innenmaße mm			Türdurchgangs- masse H x B x T mm	Fach- boden Anzahl	Ordner- zahl	Volumen Ltr.	Gewicht kg
		H	B	T	H	B	T					
44600	R446 00	1550	886	545	1449	774	403	1434x751	3	40	452	509,0
44601	R446 01	1550	886	445	1449	774	303	1434x751	3	40	340	474,0
44602	R446 02	1700	886	545	1599	774	403	1584x751	4	40	499	547,0
44603	R446 03	1700	886	445	1599	774	303	1584x751	4	40	375	509,0
44604	R446 04	1884	886	545	1783	774	403	1768x751	4	50	556	586,0
44605	R446 05	1884	886	445	1783	774	303	1768x751	4	50	418	553,0
44606	R446 06 2-flg.	1884	975	459	1783	863	293	1768x845	4	55	451	659,0
44607	R446 07 2-flg.	1884	975	559	1783	863	393	1768x845	4	55	605	701,0
44608	R446 08 2-flg.	1884	975	696	1783	863	530	1768x845	4	55	816	759,0
44609	R446 09 2-flg.	1884	1128	459	1783	1016	293	1768x998	4	65	531	746,0
44610	R446 10 2-flg.	1884	1128	559	1783	1016	393	1768x998	4	65	712	790,0
44611	R446 11 2-flg.	1884	1128	696	1783	1016	530	1768x998	4	65	760	851,0
44612	R446 12 2-flg.	1884	1282	459	1783	1170	293	1768x1152	4	75	611	839,0
44613	R446 13 2-flg.	1884	1282	559	1783	1170	393	1768x1152	4	75	820	886,0
44614	R446 14 2-flg.	1884	1282	696	1783	1170	530	1768x1152	4	75	1106	951,0
44620	mech. Zahlenkomb.schloss, 1 Mio Verstellmöglichkeiten anst. DB-Schloss, gg. Mehrpreis											
44621	Elektronikschloss DFS S plus (1 Master- + bis zu 99 Benutzer-Code, umstellbar, Ereignisspeicher mit bis zu 4050 Ereign.)mit elektr. Rev., anst.DB-Schloss gg. Mehrpr., Ereignisspeicher mittels Softw. u. Kabel über Laptop auslesbar (siehe Art.44642)											
44622	Elektronikschloss DFS S (1 Master- + bis zu 99 Benutzer-Code, umstellbar, Ereignisspeicher mit bis zu 4050 Ereignissen), ohne Revision, anst.DB-Schloss gg. Mehrpreis, Ereignisspeicher mittels Software und Kabel über Laptop auslesbar (siehe Art.44642)											
44623	Innentresor, Höhe 200 mm mit Zylinderschloss, gegen Mehrpreis											
44624	Innentresor, Höhe 250 mm mit Zylinderschloss, gegen Mehrpreis											
44625	Fachboden auf Teleskopschienen gegen Mehrpreis											
44626	Fachböden für Hängeregister, links und rechts einhängbar (ab der Innentiefe 400 mm), gegen Mehrpreis											
44627	Hängeregistratur auf Teleskopschienen gegen Mehrpreis											
44628	Elektronikschloss Code Kombi B (Kunststoff, 1 Master und 1 Benutzer, nicht auslesbar, mit Revision)											
44629	Elektronikschloss LaGard BASIC (1 Master und 1 Benutzer, nicht auslesbar, ohne Revision)											
44630	Einsatz S60DIS AM: 504x492x366mm (HxBxT) Vol. 38 Ltr. für Art. 44600,44602,44604											
44631	Einsatz S60DIS AM: 444x742x375mm (HxBxT) Vol. 55 Ltr. für Art. 44607,44610,44613 (auch 2 Stk.übereinander mögl)											
44632	Einsatz S60DIS AM: 444x742x512mm (HxBxT) Vol. 84 Ltr. für Art. 44608,44611,44614 (auch 2 Stk.übereinander mögl)											
44633	Innentresor 370 mm H mit Zyl.-Schloß 1-flg. für Art. 44600-44605											
44634	Innentresor 370 mm H mit Zyl.-Schloß 2-flg. Mit Mitteltrennwand für Art. 44606-44614											
44635	Schlüsseltafelauszug links in Innentresor 44634 auf Teleskopsch. f. Individuelle Hakeneinrichtung inkl.20 Haken											
44636	Elektronikschloss (1 Master und bis zu 9 Benutzer-Code, umstellbar, ohne Revision) für Art. 44633 und 44634											
44637	EMA-Komponenten (Innenbreite verr.t sich um 40mm)KSM,Prüfsender,Schlossriegel-,Türkontakt,Verteiler,Zuleitungskabel											
44642	CD-ROM und Auslese kabel, Programmierung von Schliess- und Sperrzeiten, Schlossauslesung (4050 Ereign.)											
44643	Aufpreis für zusätzlichen Fachboden											
44644	individuell einrichtb.Schubl.auf Teleskopsch.(Höhe:Front 100mm,Seiten-u.Rückw.80mm)Ab Aussentiefe 545mm											
44645	Elektronikschloss DFS SB (1 Master + 9 Benutzer), umstellbar, anst. DB-Schloss gg. Mehrpreis											
44646	Verankerungsmaterial (2 Dübel M12x50 und 2 Schrauben M12x80-8.8 zur Befestigung des Tresors)											

Gewichts, Farb- und Maßangaben sind unverbindlich. Irrtum, Gewichts-, Maß- und Farbveränderungen vorbehalten. Geringe Gewichts-, Farb- und Maßabweichungen sind produktionsbedingt. Technische Änderungen vorbehalten. Tresore evtl. kopflastig, bei Inbetriebnahme entsprechende Sorgfalt gem. Einbauanleitung walten lassen.

Grundausstattung: DB-Schloss VdS-Klasse 1 mit 2 Schlüsseln (Länge 120mm), Hängegriff metall 60mm vorstehend, mit Riegelwerk, Türöffnungswinkel 180°, Türanschlag bei eintürigen Modellen rechts (Türanschlag links auf Wunsch ohne Mehrpreis), 1 Bohrung 16mm im Boden (Schrank muss verankert werden), Verankerungsmaterial gg. Mehrpreis - siehe Zubehör, Lackierung RAL 7035

Modellreihe R446 S 60 P / GRAD I

FARBE Außenmaße ca.: HxBxT [mm]

FARBE Innenmaße ca.: HxBxT [mm]

FARBE Lichte Türdurchgangsmaße ca.: HxBxT [mm]

Größenaufstellung mit detaillierten Angaben

Art.-Nr.	Außenhöhe	Außenbreite	Außentiefe	Innenhöhe	Innenbreite	Innentiefe hinter Feuerfalz bis Rückwand	lichte Türdurchgangs-Höhe in mm	lichte Türdurchgangs-Breite in mm	lichte Innentiefe von TV-Blech bis Rückwand in mm	Außentiefe Korpus + Tür bei 90° in mm	Außenbreite + Überstand des Schlüssels bei 90° in mm	Freier Abstand bis zur Kopfplatte in mm	Abstand von Kopfplatte bis zum letzten Raster der Trägerleisten in mm	benötigte Gesamtbreite bei Türöffnungswinkel für volle Türdurchgangsbreite	benötigte Gesamtbreite bei Türöffnungswinkel 180°	Türverriegelung			Hinter
																Bolzen / Zahl			
																Vorn	Abstand mm	Oben/ unten	
44600	1550	886	545	1449	774	380	1434	751	403	1392	914	84	57	1482	1703	4	350	2/2	starke Boden
44601	1550	886	445	1449	774	280	1434	751	303	1292	914	84	57	1482	1703	4	350	2/2	
44602	1700	886	545	1599	774	380	1584	751	403	1392	914	204	57	1482	1703	4	350	2/2	
44603	1700	886	445	1599	774	280	1584	751	303	1292	914	204	57	1482	1703	4	350	2/2	
44604	1884	886	545	1783	774	380	1768	751	403	1392	914	68	91	1482	1703	4	350	2/2	
44605	1884	886	445	1783	774	280	1768	751	303	1292	914	68	91	1482	1703	4	350	2/2	
44606	1884	975	459	1783	863	280	1768	845	293	941	1011	68	91	1625	1916	4	350	je2/2	
44607	1884	975	559	1783	863	380	1768	845	393	1041	1011	68	91	1625	1916	4	350	je2/2	
44608	1884	975	696	1783	863	517	1768	845	530	1178	1011	68	91	1625	1916	4	350	je2/2	
44609	1884	1128	459	1783	1016	280	1768	998	293	1017	1164	68	91	1893	2222	4	350	je2/2	
44610	1884	1128	559	1783	1016	380	1768	998	393	1117	1164	68	91	1893	2222	4	350	je2/2	
44611	1884	1128	696	1783	1016	517	1768	998	530	1254	1164	68	91	1893	2222	4	350	je2/2	
44612	1884	1282	459	1783	1170	280	1768	1152	293	1094	1318	68	91	2163	2530	4	350	je2/2	
44613	1884	1282	559	1783	1170	380	1768	1152	393	1194	1318	68	91	2163	2530	4	350	je2/2	
44614	1884	1282	696	1783	1170	517	1768	1152	530	1331	1318	68	91	2163	2530	4	350	je2/2	

Belastung (in kN 1kN=100kg)

Art.-Nr.	44600	44601	44602	44603	44604	44605	44606	44607
Gewicht	509 kg	474 kg	547 kg	509 kg	586 kg	553 kg	659 kg	701 kg
Aufstellfläche	0,5 m ²	0,4 m ²	0,5 m ²	0,4 m ²	0,5 m ²	0,4 m ²	0,4 m ²	0,5 m ²
Belastung	10,5kN/m ²	12,0kN/m ²	11,3kN/m ²	12,9kN/m ²	12,1kN/m ²	14,0kN/m ²	14,7kN/m ²	12,9kN/m ²

Art.-Nr.	44608	44609	44610	44611	44612	44613	44614
Gewicht	759 kg	746 kg	790 kg	851 kg	839 kg	886 kg	951 kg
Aufstellfläche	0,7 m ²	0,5 m ²	0,6 m ²	0,8 m ²	0,6 m ²	0,7 m ²	0,9 m ²
Belastung	11,2kN/m ²	14,4kN/m ²	12,5kN/m ²	10,8kN/m ²	14,3kN/m ²	12,4kN/m ²	10,7kN/m ²

Art.-Nr. 44610 Frontansicht

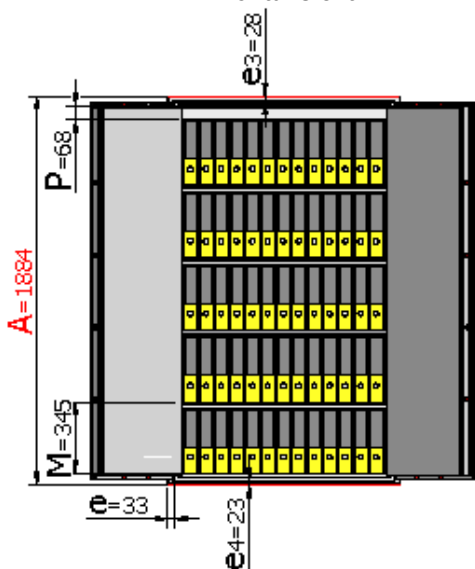

Seitenansicht

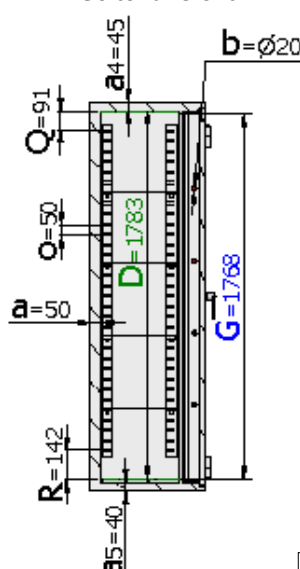

Draufsicht

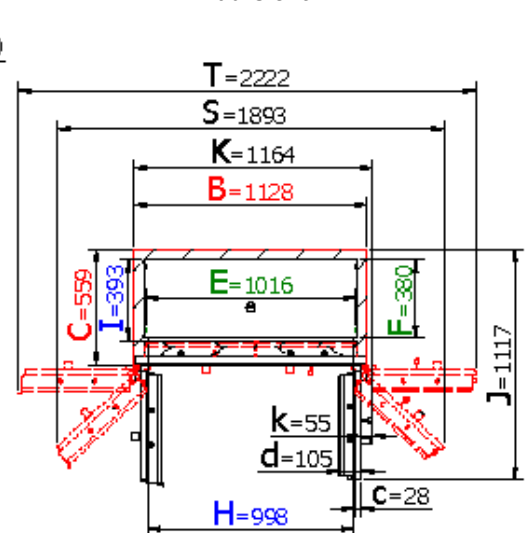

Legende

Wandungsstärke	Kopfplattenstärke	Bodenwandstärke	Bolzendurchmesser	Stärke der Türblattaufkantung	Gesamt-Türstärke	Rahmenstärke	obere Rahmenstärke
a	a4	a5	b	c	d	e	e3

untere Rahmenstärke	Vorstand des Beschlages bzw. Schlüssels	Rasterabstand der Trägerleiste
e4	k	o

Abstand vom Boden bis zum ersten Fachboden in mm	Abstand vom Boden bis zum ersten Raster der Trägerleisten in mm
M	R

Gewichts, Farb- und Maßangaben sind unverbindlich. Irrtum, Gewichts-, Maß- und Farbveränderungen vorbehalten. Geringe Gewichts-, Farb- und Maßabweichungen sind produktionsbedingt. Technische Änderungen vorbehalten. Tresore evtl. kopflastig, bei Inbetriebnahme entsprechende Sorgfalt gem. Einbauanleitung walten lassen.

Modellreihe R446 S 60 P / GRAD I

FARBE Außenmaße ca.: HxBxT [mm]

FARBE Innenmaße ca.: HxBxT [mm]

FARBE Lichte Türdurchgangsmaße ca.: HxBxT [mm]

Ordneranzahl

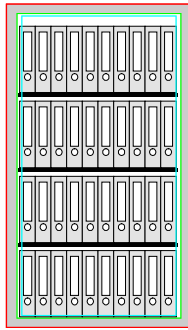
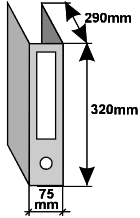

Art. 44600-44601
40 Ordner 75mm

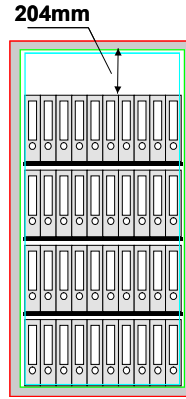

Art. 44602-44603
40 Ordner 75mm

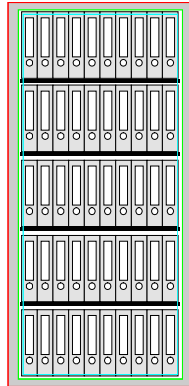

Art. 44604-44605
50 Ordner 75mm

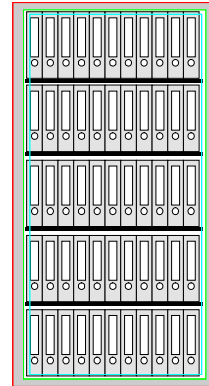

Art. 44606-44608
55 Ordner 75mm

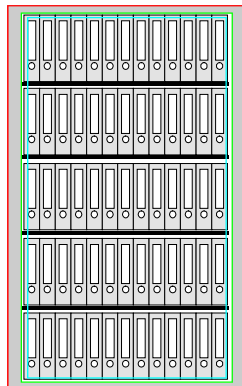

Art. 44609-44611
65 Ordner 75mm

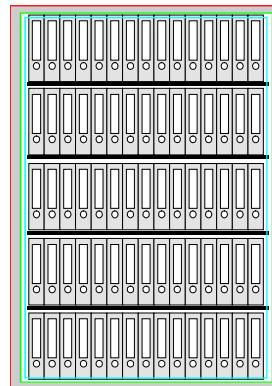

Art. 44612-44614
75 Ordner 75 mm

Gewichts, Farb- und Maßangaben sind unverbindlich. Irrtum, Gewichts-, Maß- und Farbveränderungen vorbehalten. Geringe Gewichts-, Farb- und Maßabweichungen sind produktionsbedingt. Technische Änderungen vorbehalten. Tresore evtl. kopflastig, bei Inbetriebnahme entsprechende Sorgfalt gem. Einbauanleitung walten lassen.

Modellreihe R446 S 60 P / GRAD I

FARBE Außenmaße ca.: HxBxT [mm]

FARBE Innenmaße ca.: HxBxT [mm]

FARBE Lichte Türdurchgangsmaße ca.: HxBxT [mm]

Registereinteilung

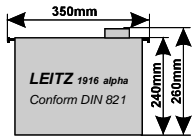

Um die Resthöhe zu nutzen, kann man über bzw. unter der Hängeregistratur einen Fachboden einsetzen. Bitte separat bestellen (siehe Art.-Nr. 44643).

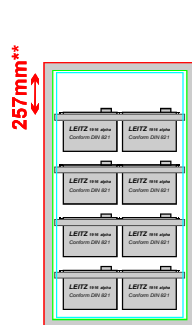

Art. 44600-44601
alternativ möglich
4 Hängeregister
untereinander
2 nebeneinander

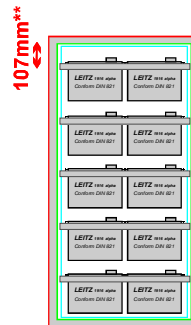

Art. 44602-44603
alternativ möglich
5 Hängeregister
untereinander
2 nebeneinander

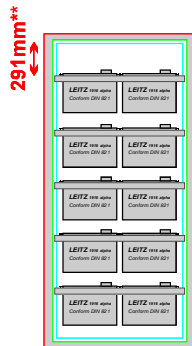

Art. 44604-44605
alternativ möglich
5 Hängeregister
untereinander
2 nebeneinander

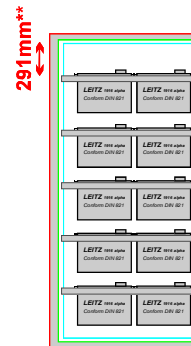

Art. 44606-44608
alternativ möglich
5 Hängeregister
untereinander
2 nebeneinander

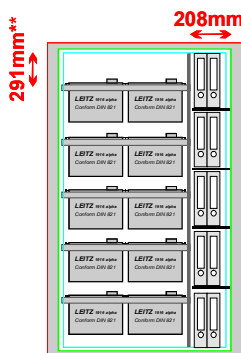

Art. 44609-44610
alternativ möglich
5 Hängeregister
untereinander
2 nebeneinander

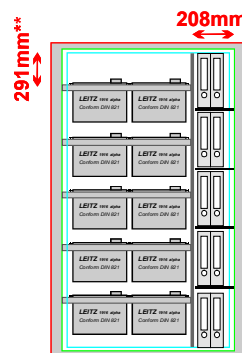

Art. 44611
alternativ möglich
5 Hängeregister
untereinander
2 nebeneinander

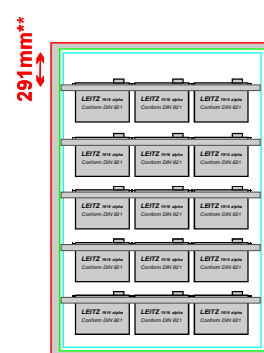

Art. 44612-44614
alternativ möglich
5 Hängeregister
untereinander
3 nebeneinander

*Neben der Einrichtungsmöglichkeit mit Hängeregistratur bieten wir Ihnen selbstverständlich auf Wunsch (wie abgebildet) die Alternative, die Modelle 44609 bis 44611 zusätzlich mit einer Trennwand und verstellbaren Fachböden auszustatten (auf Anfrage gegen Mehrpreis).

**nutzbarer Restraum über bzw. unter der Hängeregistratur

Gewichts, Farb- und Maßangaben sind unverbindlich. Irrtum, Gewichts-, Maß- und Farbveränderungen vorbehalten. Geringe Gewichts-, Farb- und Maßabweichungen sind produktionsbedingt. Technische Änderungen vorbehalten. Tresore evtl. kopfstufig, bei Inbetriebnahme entsprechende Sorgfalt gem. Einbauanleitung walten lassen.

Mitterhuber Tresorbau GmbH · Reinsburgstraße 51 · 70178 Stuttgart · Telefon 0711 / 616027 · Telefax 0711 / 625828