

**Feuersichere, geprüfte Dokumenten- und Wertschutzschränke
geprüfter kombinierter Einbruch- und Feuerschutz**

Modellreihe R460-07

nach Euro VdS 2450 EN/1143-1 Klasse I und EN 1047-1 S 120 P Feuer- und
Sturzttest bei TU (Techn. Universität) Braunschweig

Klasse I nach Euro-Norm PN-EN 1143-1:2006 Zertifikat-Nr. P41/173/2010 (3879)

(Erst-Zertifikat-Nr. P41/117/13/2007 (2517))

Versicherungsschutz durch definierte Einbruchprüfung nach VdS 2450/EN 1143-1 Klasse 1, privat bis € 65.000,-; gewerblich bis € 20.000,- (bei fach- und sachgemäßer Verankerung gem. Beigefügter Anleitung) Unverbindliche Richtwerte, sprechen Sie mit Ihrer Versicherung. Feuerschutz durch Brandprüfung nach EN 1047-1 Güteklasse S 120 P. Zertifiziert und güteüberwacht durch VdS-Zert in Köln. Korpus und Tür mehrwandig. Tür 132mm stark, mit allseitiger Bolzenverriegelung. Verriegelung über DB-Schloss. (incl. zwei Schlüsseln). Serienmäßig zur Bodenverankerung vorgesehen. Beschläge und Scharniere 60mm vorstehend. Lackierung: RAL 7035 **Der Einbau von EMA-Komponenten (doppelte VersicherungsSumme) ist gg. Aufpreis möglich.**



Art.-Nr. 46008 mit 2 x 46033 und 46025 und 46027



Klasse 1
EN 1143-1



Art.-Nr. 46008



Art.-Nr.: 46020



Art.-Nr.: 46021 und 46022



Art.-Nr. 46034



S 120 P

S120P = 120 Min. zertifizierter Feuerschutz für Daten durch besondere Betonfüllstoffe und spezielle Dichtungen. Erfolgreicher Feuerwiderstands- sowie Feuerstoßtest bis 1090°C und Sturzttest aus 9,15m Fallhöhe.

Art.-Nr.	Modell	Außenmaße mm incl. Sockel			Innenmaße mm			Türdurchgangsmasse H x B mm	Fachboden Anzahl	Ordnerzahl	Volumen Ltr.	Gewicht kg
		H	B	T	H	B	T					
46007	R460 07 2flg	1800	1766	560	1505	1609	358	1453x1519	8	80	867	1310
	Mit Trennwand zur Schrank-bzw. Fachbodenstabilisierung											
46008	R460 08 2flg	2033	1766	560	1738	1609	358	1686x1519	8	94	1001	1460
	Mit Trennwand zur Schrank- bzw. Fachbodenstabilisierung											
46020	mech. Zahlenkomb.schloss, 1 Mio Verstellmöglichkeiten anst. DB-Schloss, gg. Mehrpreis											
46021	Elektronikschloss DFS S plus (1 Master- + bis zu 99 Benutzer-Code, umstellbar, Ereignisspeicher mit bis zu 4050 Ereignissen), mit elektr. Revision, anst.DB-Schloss gg. Mehrpr., Ereignissp. mittels Software und Kabel über Laptop auslesbar (siehe Art. 46040)											
46022	Elektronikschloss DFS S (1 Master- + bis zu 99 Benutzer-Code, umstellbar, Ereignisspeicher mit bis zu 4050 Ereignissen), ohne Revision, anst.DB-Schloss gg. Mehrpreis, Ereignisspeicher mittels Software und Kabel über Laptop auslesbar (siehe Art. 46040)											
46025	Fachboden auf Teleskopschienen gegen Mehrpreis											
46027	Hängeregistratur auf Teleskopschienen gegen Mehrpreis											
46033	Disketteneinsatz S 60 Dis, AM : H 678 x B 550 x T 347, IM : H 449 x B 345 x T 144, 21 Ltr. ca. 100 CD-R, gegen Mehrpreis											
46034	Elektronikschloss Code-Kombi B (Kunststoff, 1 Master und 1 Benutzer, nicht auslesbar) anst.DB-Schloss											
46035	Fachböden für Hängeregister, links und rechts einhängbar, gegen Mehrpreis											
46036	Innentresor, H 240 mm mit Zyl.-Schloss links oder rechts von Mitteltrennwand (unbedingt bei Best. angeben !)											
46037	Innentresor, H 415 mm mit Zyl.-Schloss links oder rechts von Mitteltrennwand (unbedingt bei Best. angeben !)											
46041	Einbau von Einbruchmeldeanlagen - Komponenten (Innenbreite verringert sich um 40mm) KSM,Prüfsender,Schlossriegel-,Türkontakt,Verteiler,Zuleitungskabel											
46040	CD/ROM und Auslese kabel, Programmierung von Schliess- und Sperrzeiten, Schlossauslesung (4050 Ereign.)											
46042	Aufpreis für zusätzlichen Fachboden											
46043	individuell einrichtbare Schublade auf Teleskopschienen (Höhe: Front 100mm,Seiten- und Rückwand 80mm)											
46044	Elektronikschloss DFS SB (1 Master + 9 Benutzer), umstellbar, anst. DB-Schloss gg. Mehrpreis											
46045	Verankerungsmaterial (2 Dübel M12x50 und 2 Schrauben M12x200-8.8 zur Befestigung des Tresors)											

Gewichts, Farb- und Maßangaben sind unverbindlich. Irrtum, Gewichts-, Maß- und Farbveränderungen vorbehalten. Geringe Gewichts-, Farb- und Maßabweichungen sind produktionsbedingt. Technische Änderungen vorbehalten. Tresore evtl. kopflastig, bei Inbetriebnahme entsprechende Sorgfalt gem. Einbauanleitung walten lassen.

Grundausrüstung: DB-Schloss VdS-Klasse 1 mit 2 Schlüsseln (Länge 120mm), Hängegriff metall 60mm vorstehend, mit Riegelwerk, Türöffnungswinkel 180°, 1 Bohrung 16mm im Boden (Schrank muss verankert werden), Verankerungsmaterial gg. Mehrpreis - siehe Zubehör, Lackierung RAL 7035

Modellreihe R460-07 S 120 P / GRAD I

FARBE Außenmaße ca.: HxBxT [mm]

FARBE Innenmaße ca.: HxBxT [mm]

FARBE Lichte Türdurchgangsmaße ca.: HxBxT [mm]

Ordneranzahl

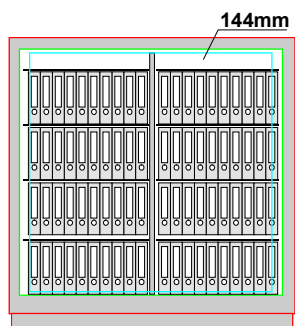
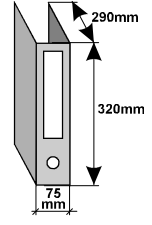

Art. 46007
80 Ordner 75mm

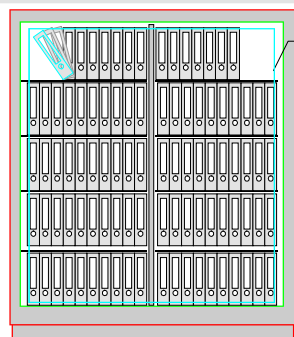

Art. 46008
94 Ordner 75mm

Registereinteilung

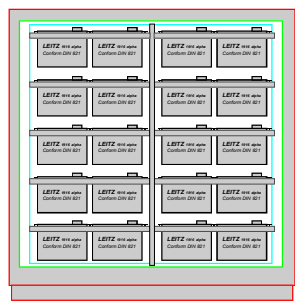
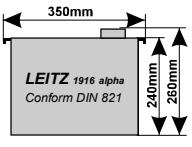

Art. 46007
alternativ möglich
5 Hängeregister
untereinander
4 nebeneinander
(auf 10 Rahmen)

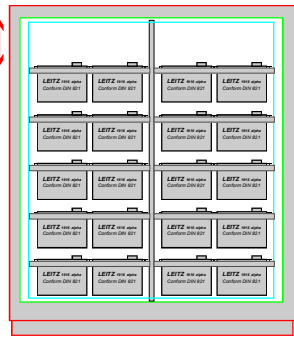

Art. 46008
alternativ möglich
5 Hängeregister
untereinander
4 nebeneinander
(auf 10 Rahmen)

Um die Resthöhe zu nutzen, kann man über bzw. unter der Hängeregistratur einen Fachboden einsetzen. Bitte separat bestellen (siehe Art.-Nr. 46042).

**** nutzbarer Restraum über bzw. unter der Hängeregistratur**

Größenaufstellung mit detaillierten Angaben

Art.-Nr.	Außenhöhe	Außenbreite	Außentiefe	Innenhöhe	Innenbreite	Innentiefe hinter Feuerfalz bis Rückwand	lichte Türdurchgangs-Höhe in mm	lichte Türdurchgangs-Breite in mm	lichte Innentiefe von TV-Blech bis Rückwand in mm	Außentiefe Korpus + Tür bei 90° in mm	Freier Abstand bis zur Kopfplatte in mm	Abstand von Kopfplatte bis zum letzten Raster der Trägerleisten in mm	benötigte Gesamtbreite bei Türöffnungswinkel für volle Türdurchgangsbreite	benötigte Gesamtbreite bei Türöffnungswinkel 180°	Sockelhöhe in mm	Türverriegelung			
																Vorn	Abstand mm	Ober/ unten	Hinten
	A	B	C	D	E	F	G	H	I	J	P	Q	S	T	Z				
46007	1800	1766	560	1505	1609	331	1453	1519	358	1399	144	67	2820	3324	100	4	300	je2/2	4
46008	2033	1766	560	1738	1609	331	1686	1519	358	1399	347	100	2820	3324	100	4	300	je2/2	4

Belastung (in kN 1kN=100kg)

Art.-Nr.	46007	46008
Gewicht	1310kg	1460kg
Aufstellfläche	1,0m ²	1,0m ²
Belastung	13,2kN/m ²	14,8kN/m ²

Art.-Nr. 46007

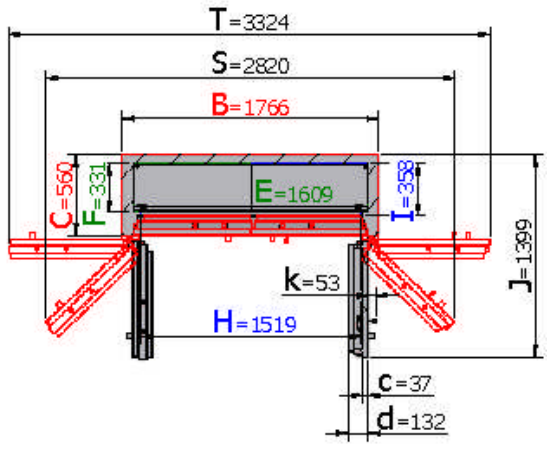
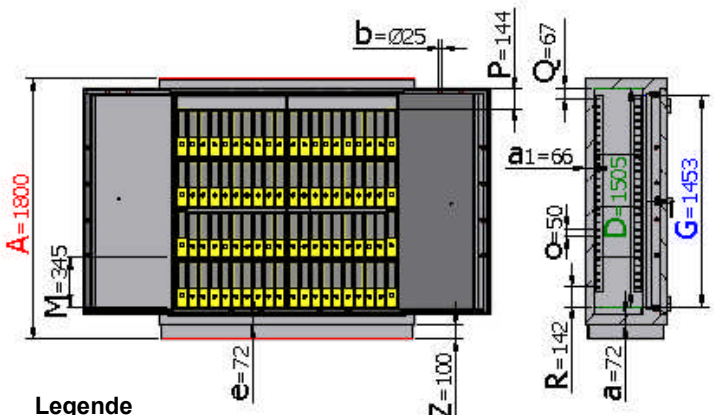

Legende

Wandungsstärke	Rückwandstärke	Bolzendurchmesser	Stärke der Türblattaufkantung	Gesamt-Türstärke	Rahmenstärke	Vorstand des Beschlusses bzw. Schlüssels	Rasterabstand der Trägerleiste	Abstand vom Boden bis zum ersten Fachboden in mm	Abstand vom Boden bis zum ersten Raster der Trägerleisten in mm
a	a1	b	c	d	e	k	o	M	R

Gewichts, Farb- und Maßangaben sind unverbindlich. Irrtum, Gewichts-, Maß- und Farbveränderungen vorbehalten. Geringe Gewichts-, Farb- und Maßabweichungen sind produktionsbedingt. Technische Änderungen vorbehalten. Tresore evtl. kopflastig, bei Inbetriebnahme entsprechende Sorgfalt gem. Einbauanleitung walten lassen.