

R442

Dokumenten- Wertschutzschrank



Einbruchschutz:

Widerstandsgrad N/O nach EN 1143-1

Feuerschutz:

Schutzklasse S 60 P nach EN 1047-1

Fassungsvermögen bis zu 45 Aktenordner.
Durch diverses Zubehör wie ausziehbare
Fachböden, Hängeregistratur, Schubladen usw.
ist eine individuelle Schrankeinrichtung möglich.



Konstruktion

Korpus: mehrwandig 50 mm stark

Tür: mehrwandig 95 mm stark

Verriegelung: 4-seitig sperrend; dreiseitig über
Riegelwerk. Scharnierseite gesichert durch starre
Bolzen.

Grundausrüstung

Schloss: Doppelbart-Hochsicherheitsschloss
VdS-Klasse I, inkl. 2 Schlüssel (Länge 120 mm)

Beschlag/Griff: Hängegriff, 60 mm vorstehend

Scharniere: außenliegende Scharniere

Türöffnungswinkel: ca. 180°

Inneneinrichtung: Fachboden

Verankerung: 1 Bodenbohrung, inkl. Verankerungs-
material

Farbe: RAL 7035 lichtgrau (ohne Aufpreis: RAL
7024 graphitgrau, RAL 9006 weißaluminium)

R442

Dokumenten- Wertschutzschrank



| Artikel | Modell | Außenmaße * | | | Innenmaße | | | Türdurchgang | | Verankerung | | Gewicht kg | Anzahl Fachböden | Anzahl Ordner | Volumen Liter |
|---------|------------|-------------|--------------|-------------|------------|--------------|-------------|--------------|--------------|-----------------|--------------------|---------------|---------------------|------------------|------------------|
| | | Höhe mm | Breite mm | Tiefe mm | Höhe mm | Breite mm | Tiefe mm | Höhe mm | Breite mm | Boden Anzahl | Rückwand Anzahl | | | | |
| 44200 | R442 00 ** | 901 | 975 | 459 | 800 | 863 | 303 | 785 | 845 | 1 | - | 367 | 1 | 24 | 209 |
| 44201 | R442 01 ** | 901 | 975 | 559 | 800 | 863 | 403 | 785 | 845 | 1 | - | 390 | 1 | 24 | 278 |
| 44202 | R442 02 ** | 901 | 1128 | 459 | 800 | 1016 | 303 | 785 | 998 | 1 | - | 398 | 1 | 29 | 246 |
| 44204 | R442 04 ** | 901 | 1282 | 459 | 800 | 1170 | 303 | 785 | 1152 | 1 | - | 439 | 1 | 33 | 284 |
| 44207 | R442 07 ** | 1045 | 1128 | 506 | 944 | 1016 | 350 | 929 | 998 | 1 | - | 456 | 2 | 35 | 336 |
| 44208 | R442 08 ** | 1045 | 1282 | 506 | 944 | 1170 | 350 | 929 | 1152 | 1 | - | 501 | 2 | 39 | 387 |
| 44209 | R442 09 ** | 1189 | 975 | 459 | 1088 | 863 | 303 | 1073 | 845 | 1 | - | 429 | 2 | 33 | 285 |
| 44211 | R442 11 ** | 1189 | 1128 | 459 | 1088 | 1016 | 303 | 1073 | 998 | 1 | - | 477 | 2 | 39 | 335 |
| 44213 | R442 13 ** | 1189 | 1282 | 459 | 1088 | 1170 | 303 | 1073 | 1152 | 1 | - | 526 | 2 | 45 | 386 |
| 44214 | R442 14 ** | 1189 | 1282 | 559 | 1088 | 1170 | 403 | 1073 | 1152 | 1 | - | 569 | 2 | 45 | 513 |

* Außenmaße ohne Griff und Scharniere ** 2-flügelige Tür

Verschlussoptionen

Standardverschluss



Doppelbartschloss

Optionale Verschlussvarianten gegen Mehrpreis



Mechanisches
Kombinationsschloss



Elektronisches
Kombinationsschloss



Elektronischeschloss kombiniert
mit mechanischer Revision
(Ausser art.. 44200, 44201, 44206,
44209, 44210)

Zubehörartikel gegen Aufpreis

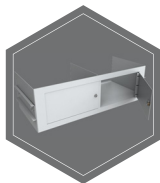

Innentresor mit
Trennwand, 2 - Türlig

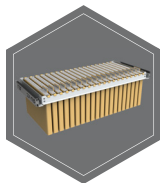

Hängeregistratur auf
Teleskopschienen

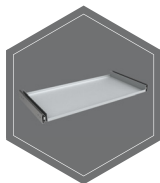

Fachboden auf
Teleskopschienen

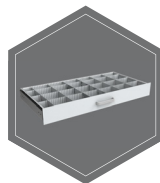

Individuell einrichtbare
Schublade auf Teles-
kopschienen

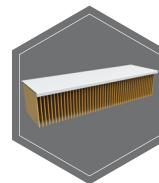

Fachboden für
Hängeregistratur

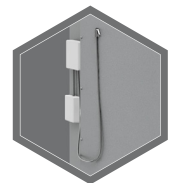

EMA - komponenten



Gewichts, Farb- und Maßangaben sind unverbindlich. Irrtum, Gewichts-, Maß- und Farbveränderungen vorbehalten. Geringe Gewichts-, Farb- und Maßabweichungen sind produktionsbedingt. Technische Änderungen vorbehalten. Tresore evtl. kopflastig, bei Inbetriebnahme entsprechende Sorgfalt gem. Einbauanleitung walten lassen. Piktogramme stehen Symbolisch für die jeweiligen Merkmale.