

**Feuersichere, geprüfte Dokumenten- und Wertschutzschränke
geprüfter kombinierter Einbruch- und Feuerschutz
Modellreihe R461**

nach Euro VdS 2450 EN/1143-1 Klasse II und EN 1047-1 S 120 P Feuer- u. Sturzttest
bei TU (Techn. Universität) Braunschweig und

Klasse II nach Euro-Norm PN-EN 1143-1:2006 Zertifikat-Nr. P41/163/2008 (2875), geprüft und zertifiziert von IMP

Versicherungsschutz durch definierte Einbruchprüfung nach VdS 2450/EN 1143-1 Klasse II, privat bis € 100.000,-; gewerblich bis € 50.000,- (bei fach- und sachgemäßer Verankerung gem. bei gefügter Anleitung). Unverbindliche Richtwerte, sprechen Sie mit Ihrer Versicherung. Bei Einbau einer EMA verdoppelt sich der Versicherungsschutz!
Feuerschutz durch Brandprüfung nach EN 1047-1 Güteklasse S 120 P. Zertifiziert und güteüberwacht durch VdS-Zert in Köln. Korpus und Tür mehrwandig. Tür 135mm stark, mit allseitiger Bolzenverriegelung. Verriegelung über DB-Schloss. (inkl. zwei Schlüsseln). Serienmäßig zur Bodenverankerung vorgesehen. Beschläge + Scharniere 60mm vorst. Lackierung: RAL 7035

Metallbeschlag verchromt, auf Anfrage, gegen Aufpreis lieferbar.



Abb.: R461 07

Abb.: R461 07

mit Disketteneinsatz Art.-Nr. 46134,
Fachboden auf Teleskopschienen Art.-Nr. 46126,
Hängeregistratur Art.-Nr. 46128, gg. Aufpreis



Mech. ZK-Schloss
Art.-Nr. 46120



Elektronikschloss
Primor 1000 L5 FS



Klasse II
EN 1143-1



S 120 P
EN 1047-1

S120P = 120 Min. zertifizierter Feuerschutz für Daten durch besondere Betonfüllstoffe und spezielle Dichtungen. Erfolgreicher Feuerwiderstands- sowie Feuerstoßtest bis 1090°C und Sturzttest aus 9,15m Fallhöhe.

Art.-Nr.	Modell	m. Sockel Höhe in mm	Außenmaße mm			Innenmaße mm			Türdurchgangs- maße H x B mm	Fach- boden Anzahl	Ordner- zahl	Volumen Ltr.	Gewicht kg
			H	B	T	H	B	T					
46100	R461 00	50	550	632	573	317	448	350	304x436	1	3 quer	50	240,0
46101	R461 01	50	600	632	573	367	448	350	354x436	1	6	58	264,0
46102	R461 02	100	1068	619	565	769	435	352	739x390	2	10	118	389,0
46103	R461 03	100	1418	821	573	1110	637	350	1072x574	2	24	247	623,0
46104	R461 04	100	1618	821	573	1310	637	350	1272x574	3	24	292	700,0
46105	R461 05	100	1811	821	573	1503	637	350	1465x574	3	32	335	774,0
46106	R461 06 2-flg.	100	1821	1377	573	1507	1193	341	1465x1121	3	64	613	1139,0
46107	R461 07 2-flg. Mit Mitteltrennwand	100	1821	1775	573	1507	1591	341	1465x1519	6	84	818	1452,0
46108	R461 08 2-flg. Mit Mitteltrennwand	100	2042	1775	573	1728	1591	341	1686x1519	8	105	937	1605,0

- 46120 mech. Zahlenkomb.schloss, 1 Mio Verstellmöglichkeiten anst. DB-Schloss
- 46123 Innentresor, Höhe 240 mm mit Zylinderschloss für Art.-Nr: 46102 bis 46105
- 46124 Innentresor 1-flg. , Höhe 415 mm mit Zylinderschloss für Art.-Nr: 46105
- 46125 Innentresor 2-flg. , Höhe 415 mm mit Zylinderschloss für Art.-Nr: 46106 bis 46108
- 46126 Fachboden auf Teleskopschienen für Art.-Nr: 46103, 46104 , 46105 und 46107 und 46108
- 46127 Fachboden auf Teleskopschienen für Art.-Nr: 46106
- 46128 Hängeregistratur auf Teleskopschienen , für Art.-Nr: 46103, 46104 , 46105 und 46107 und 46108
- 46129 Hängeregistratur auf Teleskopschienen , für Art.-Nr: 46106
- 46130 Fachböden für Hängeregister, links und rechts einhängbar ab Art. 46102-46105,46107 und 46108
- 46131 Fachböden für Hängeregister, links und rechts einhängbar für Art. 46106
- 46134 Disk.-Einsatz S 60 DIS,AM:678x550x347 IM:449x345x144 mm (HxBxT) ca.100 CD-ROM ab Art. 46104 , ab 46106 2 St. nebeneinander möglich.
- 46135 EMA(Innenbreite verr.sich um 40mm)KSM,Prüfsender,Schlossriegel-,Türkontakt,Verteiler,Zuleitungskabel für Mod. 46102-105
- 46136 EMA(Innenbreite verr.sich um 40mm)KSM,Prüfsender,Schlossriegel-,Türkontakt,Verteiler,Zuleitungskabel für Mod. 46106-108
- 46141 Aufpreis für zusätzlichen Fachboden
- 46142 individuell einrichtbare Schublade auf Teleskopschienen (Höhe: Front 100mm,Seiten- und Rückwand 80mm)

Elektronikschloss Primor 1000, Level 5, Tastatur FS, anstelle des serienmäßigen Verschlusses. Modernes Elektronikschloss (ohne Notöffnungsmöglichkeit) mit 1 Master- u. 1 Benutzercode, Manipulationssperre, Batterieüberwachung, einstellbare Öffnungsverzögerung u. Öffnungsbereitschaftszeit. Tastatur FS mit integr. Batteriefach (mattsilbern verchromt, ca. 40 mm vorstehend). Art.Nr. R8P1000L5FS

Gewichts, Farb- und Maßangaben sind unverbindlich. Irrtum, Gewichts-, Maß- und Farbveränderungen vorbehalten. Geringe Gewichts-, Farb- und Maßabweichungen sind produktionsbedingt. Technische Änderungen vorbehalten. Tresore evtl. kopflastig, bei Inbetriebnahme entsprechende Sorgfalt gem. Einbauanleitung walten lassen.

Grundausrüstung: DB-Schloss VdS-Klasse 1 mit 2 Schlüsseln (Länge 120mm), Hängegriff Metall 60mm vorstehend, mit Riegelwerk, Türöffnungswinkel 180°, Türanschlag bei eintürigen Modellen rechts (Türanschlag links auf Wunsch ohne Mehrpreis), 1 Bohrung 16mm im Boden (Schrank muss verankert werden), inkl. Verankerungsmaterial, Lackierung RAL 7035

Modellreihe R461 S 120 P / GRAD II

FARBE Außenmaße ca.: HxBxT [mm]

FARBE Innenmaße ca.: HxBxT [mm]

FARBE Lichte Türdurchgangsmaße ca.: HxBxT [mm]

Größenaufstellung mit detaillierten Angaben

Art.-Nr.	Außenhöhe A	Außenbreite B	Außentiefe C	Innenhöhe D	Innenbreite E	Innentiefe hinter Feuerfalz bis Rückwand F	lichte Türdurchgangs-Höhe in mm G	lichte Türdurchgangs-Breite in mm H	lichte Innentiefe von TV-Blech bis Rückwand in mm I	Außentiefe Korpus + Tür bei 90° in mm J	Freier Abstand bis zur Kopfplatte in mm K	Abstand von Kopfplatte bis zum letzten Raster der Trägerleisten in mm L	Abstand vom Boden bis zum ersten Raster der Trägerleisten in mm M	benötigte Gesamtbreite bei Türöffnungswinkel für volle Türdurchgangsbreite N	benötigte Gesamtbreite bei Türöffnungswinkel 180° O	Sockelhöhe in mm P	Türverriegelung			Hinten
																	Bolzen / Zahl			
																	Vorn	Abstand mm	Oben/ unten	
46100	550	632	573	317	448	321	304	436	350	1127	-	75	92	988	1139	50	2	140	2/2	starre Riegel
46101	600	632	573	367	448	321	354	436	350	1127	47	75	92	988	1139	50	2	140	2/2	
46102	1068	619	565	769	435	324	739	390	352	1074	74	77	142	918	1063	100	2	350	2/2	
46103	1418	821	573	1110	637	321	1072	574	350	1266	65	68	142	1252	1442	100	4	300	2/2	
46104	1618	821	573	1310	637	321	1272	574	350	1266	265	68	142	1252	1442	100	4	300	2/2	
46105	1811	821	573	1503	637	321	1465	574	350	1266	108	111	142	1252	1442	100	4	300	2/2	
46106	1821	1377	573	1507	1193	321	1465	1121	341	1252	112	65	142	2081	2535	100	4	300	je 2/2	
46107	1821	1775	573	1507	1591	321	1465	1519	341	1451	112	65	142	2877	3331	100	4	300	je 2/2	
46108	2042	1775	573	1728	1591	321	1686	1519	341	1451	333	86	142	2877	3331	100	4	300	je 2/2	

Belastung (in kN 1kN=100kg)

Art.-Nr.	46100	46101	46102	46103	46104	46105	46106	46107	46108
Gewicht	240kg	264kg	389kg	623kg	700kg	774kg	1139kg	1452kg	1605kg
Aufstellfläche	0,4m ²	0,4m ²	0,3m ²	0,5m ²	0,5m ²	0,5m ²	0,8m ²	1,0m ²	1,0m ²
Belastung	6,6kN/m ²	7,3kN/m ²	11,1kN/m ²	13,2kN/m ²	14,9kN/m ²	16,5kN/m ²	14,4kN/m ²	14,3kN/m ²	15,8kN/m ²

Art.-Nr. 46106

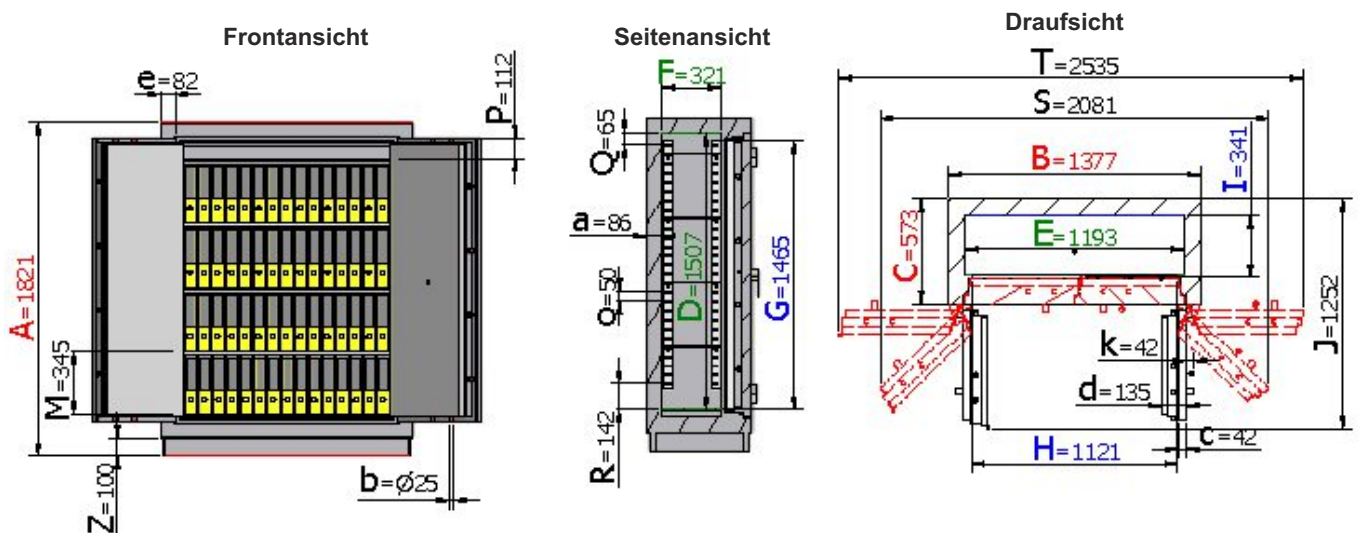

Legende

Wandungsstärke	Bolzendurchmesser	Stärke der Türblattaufkantung	Gesamt-Türstärke	Rahmenstärke	Vorstand des Beschlages bzw. Schlüssels	Rasterabstand der Trägerleiste	Abstand vom Boden bis zum ersten Fachboden in mm
a	b	c	d	e	k	o	M

Gewichts-, Farb- und Maßangaben sind unverbindlich. Irrtum, Gewichts-, Maß- und Farbveränderungen vorbehalten. Geringe Gewichts-, Farb- und Maßabweichungen sind produktionsbedingt. Technische Änderungen vorbehalten. Tresore evtl. kopplastig, bei Inbetriebnahme entsprechende Sorgfalt gem. Einbauanleitung walten lassen.

Modellreihe R461 S 120 P / GRAD II

FARBE Außenmaße ca.: HxBxT [mm]

FARBE Innenmaße ca.: HxBxT [mm]

FARBE Lichte Türdurchgangsmaße ca.: HxBxT [mm]

Ordneranzahl

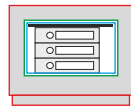
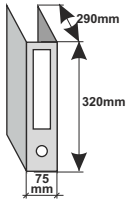

Art. 46100
6 Ordner quer
75mm

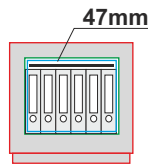

Art. 46101
6 Ordner 75mm

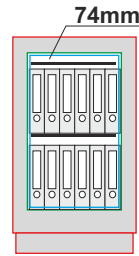

Art. 46102
12 Ordner 75mm

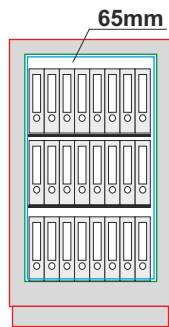

Art. 46103
24 Ordner 75mm

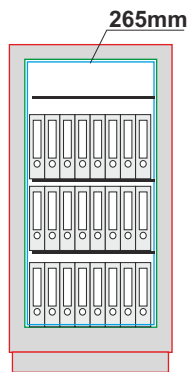

Art. 46104
24 Ordner 75mm

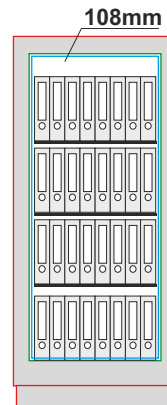

Art. 46105
32 Ordner 75mm

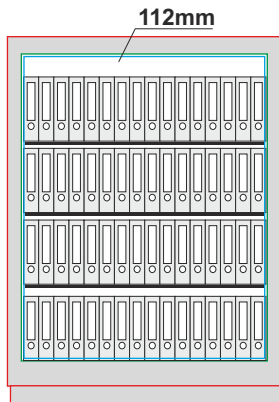

Art. 46106
64 Ordner 75mm

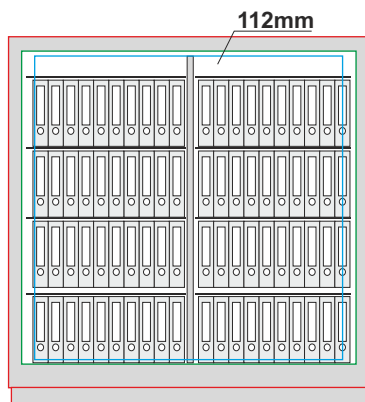

Art. 46107
80 Ordner 75mm

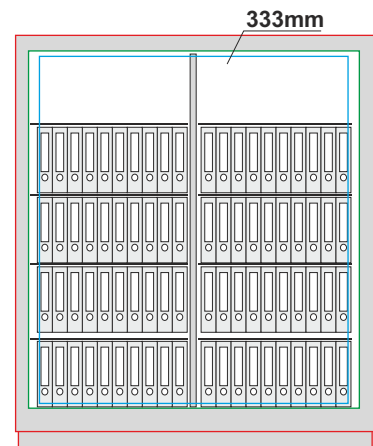

Art. 46108
80 Ordner 75mm

Gewichts-, Farb- und Maßangaben sind unverbindlich. Irrtum, Gewichts-, Maß- und Farbveränderungen vorbehalten. Geringe Gewichts-, Farb- und Maßabweichungen sind produktionsbedingt. Technische Änderungen vorbehalten. Tresore evtl. kopflastig, bei Inbetriebnahme entsprechende Sorgfalt gem. Einbauanleitung walten lassen.

Modellreihe R461 S 120 P / GRAD II

FARBE Außenmaße ca.: HxBxT [mm]

FARBE Innenmaße ca.: HxBxT [mm]

FARBE Lichte Türdurchgangsmaße ca.: HxBxT [mm]

Registereinteilung

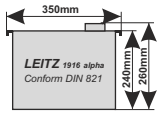

Um die Resthöhe zu nutzen, kann man über bzw. unter der Hängeregistratur einen Fachboden einsetzen. Bitte separat bestellen (s. Art.-Nr. 46141).

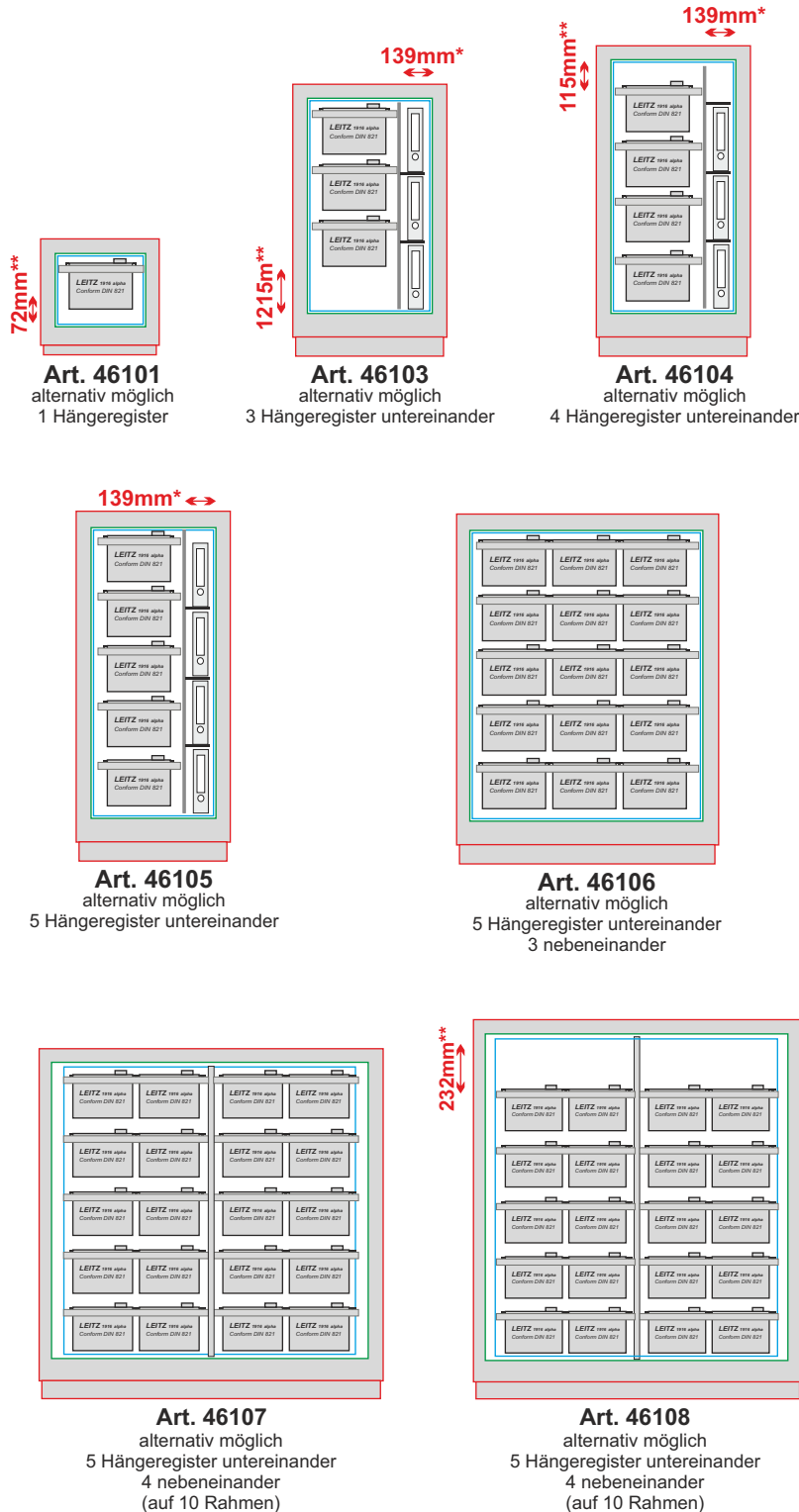

*Neben der Einrichtungsmöglichkeit mit Hängeregistratur bieten wir Ihnen selbstverständlich auf Wunsch (wie abgebildet) die Alternative, die Modelle 46103 bis 46105 zusätzlich mit einer Trennwand und verstellbaren Fachböden auszustatten (auf Anfrage gegen Mehrpreis).
**nutzbarer Restraum über bzw. unter der Hängeregistratur

Gewichts-, Farb- und Maßangaben sind unverbindlich. Irrtum, Gewichts-, Maß- und Farbveränderungen vorbehalten. Geringe Gewichts-, Farb- und Maßabweichungen sind produktionsbedingt. Technische Änderungen vorbehalten. Tresore evtl. kopplastig, bei Inbetriebnahme entsprechende Sorgfalt gem. Einbauanleitung walten lassen.